



本文件含美的集团保密信息，禁止任何人未经授权以任何形式使用（包含不限于全部或部分地泄露、复制或散发）

校对清单 符合下单要求备注 □ 核对客户商标类型 □ 对比基准内容参数数值合规 □ 对比丝印程序致 □ 标注颜色尺寸 □ 校对转曲重叠 (Color proof 切换对比) □ 页码目录顺序正确 □ 材质规格 □ 阿拉伯文希伯来文排版(右往左) □

A

B

用户手册

技术要求：

1. 印刷颜色为Pantone Black C
2. 文档大小为A5--210*145mm
3. 需要符合外销采购检验标准 & 各企标 等技术要求；
4. 有ROHS指令要求的物料应符合美的企业标准QMK-J000.1002《产品中限制使用有害物质的技术标准》。
5. 有REACH要求的物料应符合QMK-J000.1008《REACH法规要求技术标准》
6. 说明书纸张材料、装订用书钉、印刷油墨及光油，须符合欧盟REACH法规、PAHs指令及RoHS指令等环保指令要求

C

D

						用户手册		6800009375
								80g双胶纸
标记	处数	分区	更改文件号	签名	日期	阶段标记	比例	广东美的厨房和热水事业部
设计				会签		REV. 00	1:1	
认证				审批		数量		
校对				日期		共 1 张	第 1 张	

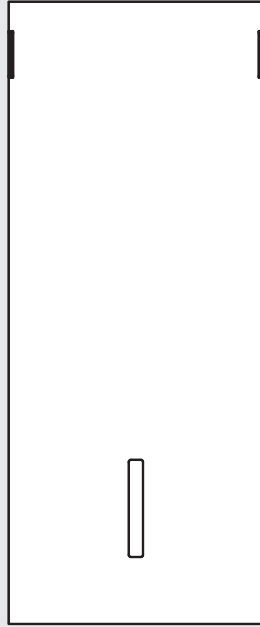

Кухонная вытяжка

РУКОВОДСТВО ПО ЭКСПЛУАТАЦИИ

МН40К570В

Предупреждение: Перед использованием данного прибора внимательно прочитайте это руководство и сохраните его для дальнейшего использования. Дизайн и технические характеристики могут быть изменены без предварительного уведомления в целях улучшения продукта. Для получения подробной информации обратитесь к продавцу или производителю. Все изображения в руководстве являются схематическими и могут иметь отличия от оригинала.

БЛАГОДАРСТВЕННОЕ ОБРАЩЕНИЕ

Благодарим вас за покупку техники Midea! Пожалуйста, перед использованием внимательно прочитайте это Руководство и сохраните его для дальнейшего использования. В тексте данного Руководства вы найдете необходимую информацию по правильной эксплуатации и обслуживанию вашего прибора. Соблюдение указанных мер предосторожности поможет сэкономить много вашего времени и средств в ходе эксплуатации бытовой техники.

СОДЕРЖАНИЕ

БЛАГОДАРСТВЕННОЕ ОБРАЩЕНИЕ	01
МЕРЫ БЕЗОПАСНОСТИ	02
СПЕЦИФИКАЦИЯ	06
ОПИСАНИЕ ПРИБОРА	07
УСТАНОВКА	09
ПОРЯДОК РАБОТЫ	11
ЧИСТКА И ОБСЛУЖИВАНИЕ	12
УСТРАНЕНИЕ НЕИСПРАВНОСТЕЙ	14
ТОВАРНЫЕ ЗНАКИ, АВТОРСКИЕ ПРАВА И ПРАВОВАЯ ИНФОРМАЦИЯ	15
УТИЛИЗАЦИЯ И ПЕРЕРАБОТКА	15
УВЕДОМЛЕНИЕ О ЗАЩИТЕ ДАННЫХ	16
ТЕХНИЧЕСКАЯ ИНФОРМАЦИЯ	17

МЕРЫ БЕЗОПАСНОСТИ

Область применения

Следующие правила безопасности предназначены для предотвращения непредвиденных рисков или ущерба в связи с небезопасной или неправильной эксплуатацией прибора. После покупки проверьте упаковку и внешний вид прибора, чтобы убедиться в отсутствии повреждений. Если вы обнаружите повреждения, свяжитесь с магазином или представителем производителя. Обратите внимание, что для вашей безопасности запрещается самостоятельно вносить в прибор изменения или модификации. Использование прибора не по назначению представляет собой угрозу безопасности пользователя и аннулирует гарантийные обязательства производителя.

Предупреждающие знаки



Опасность

Данный символ указывает на опасность для жизни и здоровья из-за легковоспламеняющегося газа.



Осторожно - электричество

Данный символ указывает на то, что существует опасность для жизни и здоровья людей из-за поражения электрическим током.



Осторожно

Данный символ указывает на опасность со средним уровнем риска, который может привести к смерти или серьезной травме.



Внимание

Данный символ указывает на опасность с низкой степенью риска, который может привести к травме легкой или средней степени тяжести.



Обратите внимание

Данный символ указывает на важную информацию (например, материальный ущерб), не несущую рисков для здоровья.



Соблюдайте инструкции

Данный символ указывает на то, что действие должно быть совершено только квалифицированным специалистом в соответствии с техническими инструкциями.

Внимательно прочитайте данное руководство по эксплуатации, прежде чем использовать / эксплуатировать прибор и храните его непосредственно рядом с местом установки или прибором для дальнейшего обращения!

Меры безопасности

- Данное руководство может относиться к разным вариантам базовой модели прибора. Ознакомьтесь с описанием, чтобы понять, какой вариант приобретен вами.
- Не разбирайте, не ремонтируйте и не модифицируйте данный прибор.
- Этот прибор не предназначен для использования лицами (включая детей) с ограниченными физическими, сенсорными или умственными способностями, а также с недостатком опыта и знаний, за исключением случаев, когда они находятся под присмотром или проинструктированы относительно использования прибора лицом, ответственным за их безопасность.
- За детьми следует следить, чтобы они не играли с прибором.
- Чистка и пользовательское обслуживание прибора не должны производиться детьми без присмотра.
- Если шнур питания поврежден, во избежание опасности он должен быть заменен производителем, его сервисным агентом или лицом аналогичной квалификации.
- Данное устройство оснащено заземлением только для функциональных целей и рекомендуется к подключению к линии электросети с заземлением.
- При использовании вытяжки одновременно с газовой плитой, или приборами, сжигающими другие горючие вещества, обеспечьте достаточную вентиляцию помещения во избежание обратной тяги отработанного газа. В помещении должен быть предусмотрен прямой ток воздуха с улицы, обеспечивающий поступление свежего воздуха. Во избежание возникновения обратной тяги, отрицательное давление воздуха в помещении не должно превышать 0,04 Мбар. (не применимо к приборам, которые только выводят воздух обратно в помещение).
- Если не проводить очистку прибора в соответствии с инструкцией, то существует опасность возгорания. Рекомендуется проводить очистку не реже, чем 1 раз в месяц.
- Не делайте фламбе под вытяжкой.
- **ВНИМАНИЕ:** Доступные пользователю части устройства могут нагреваться во время работы.
- Воздух, отводимый от вытяжки, не должен попадать в дымоход, который используется для отвода продуктов горения от приборов или нагревательных устройств (бойлеров, каминов и т.п.) . (не применимо к приборам, которые только выводят воздух обратно в помещение).
- Соблюдайте минимальное расстояние от поверхности плиты до вытяжки. Если в руководстве на плиту указано большее расстояние, чем в установочной схеме настоящего руководства, оно должно считаться приоритетным.

- Соблюдайте местные нормы и правила в отношении вентиляции помещений.
- Прибор рассчитан на работу с плитой на 4 конфорки максимум.
- Данный прибор должен быть установлен исключительно квалифицированным специалистом. Производитель не несет ответственности за любые повреждения или ущерб, возникшие в результате ненадлежащей или неправильной установки, а также из-за несоблюдения техники безопасности и правил пользования прибором.
- Параметры вашей электросети должны соответствовать характеристикам прибора, указанных в его документации.
- Минимальный диаметр воздухоотводной трубы - 120 мм.
- Настоящий прибор предназначен для использования в бытовых и аналогичных условиях, таких как:
 - кухни для сотрудников в магазинах, офисах и другие служебные помещения;
 - фермерские хозяйства;
 - гостиницы, мотели и другие типы жилья, связанные с проживанием постояльцев;
 - гостиницы с условиями проживания типа «кровать и завтрак».
- Во избежание поражения электрическим током не погружайте прибор, шнур питания или вилку в воду или другие жидкости.
- Отключайте питание прибора перед техническим обслуживанием или чисткой.
- Очищайте прибор только при помощи влажной ткани и нейтрального моющего средства, затем вытрите сухой тканью.
- Воздуховод должен быть спроектирован так, чтобы его длина была максимально короткой.



Внимание

- Соблюдайте минимальное расстояние от поверхности плиты до вытяжки. Для газовых плит это расстояние должно быть не менее 65 см. Если в руководстве на плиту указано большее расстояние, чем в установочной схеме настоящего руководства, оно должно считаться приоритетным. Расстояние 65 см может быть уменьшено: для негорючих частей воздухоочистителей и для частей, работающих при безопасном сверхнизком напряжении при условии, что при деформировании компонентов воздухоочистителя не возникает опасности доступа к токоведущим частям;
- Данный прибор рассчитан только на работу в домашних условиях для удаления кухонных запахов.
- Не используйте прибор не по назначению.

- Избегайте открытого пламени под вытяжкой, так как оно может повредить фильтры и стать причиной возгорания.
- При использовании газовой плиты отрегулируйте высоту пламени таким образом, чтобы оно касалось только дна посуды, не выходя за ее края.
- Будьте осторожны при использовании фритюрниц и держите их под постоянным наблюдением. Перегретое масло и жир могут стать причиной возгорания.
- При подключении прибора к электросети не используйте удлинители и переходники.
- Отключайте питание прибора перед техническим обслуживанием или чисткой.
- Прибор может представлять опасность при использовании не по назначению.



Обратите внимание

- Фильтры вытяжки нуждаются в регулярной чистке во избежание засорения жиром и остатками пищи, что может привести к появлению дыма или возгоранию.
- Отключайте питание прибора перед техническим обслуживанием или чисткой.
- Очищайте прибор только при помощи влажной ткани и нейтрального моющего средства, затем вытрите сухой тканью.

СПЕЦИФИКАЦИЯ

Модель:	MH40K570B
Напряжение:	220-240 В-/50 Гц
Максимальная мощность:	163 Вт
Мощность освещения:	1.5 Вт x 2
Мощность мотора:	160 Вт
Диаметр воздуховода:	160 мм
Воздушный поток:	1150 м ³ /ч *
Уровень шума:	≤64 дБ (А)

Параметры воздушного потока проверяются при напряжении 230 В ~ 50 Гц при напряжении 220–240 В ~ 50 Гц и без угольных фильтров.

Электрическая схема

Электрическая схема представлена на этикетке на корпусе изделия.

* Воздушный поток, измеренный анемометром

ОПИСАНИЕ ПРИБОРА

Комплектность

№	Кол-во	Описание
1	1	Корпус вытяжки в сборе (с панелью и фильтрами)
2	1	Переходник (опция)
3	1	Воздухоотводная труба (опция)
4	2	Угольный фильтр (опция)
5	1	Руководство по эксплуатации

№	Кол-во	Описание
6	4	Дюбели
7	4	Саморезы 5 x 50
8	1	Кронштейн для подвеса вытяжки

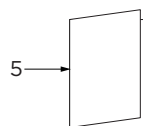
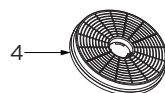
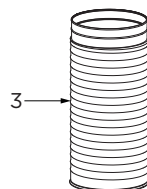
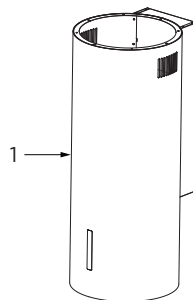
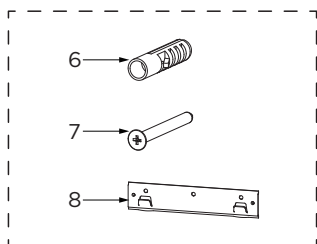

Габариты / высота установки

ед. : мм

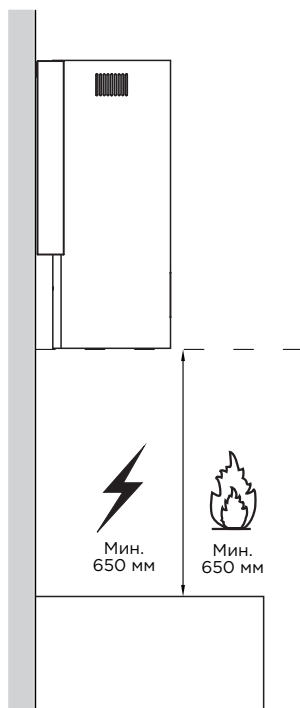
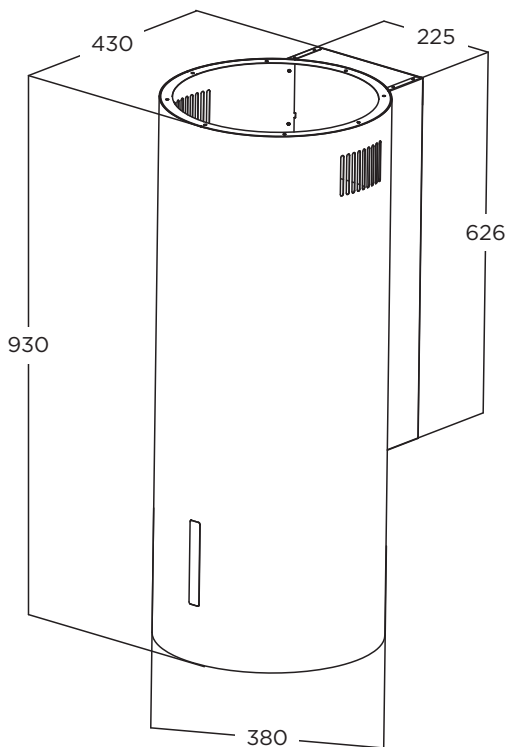

УСТАНОВКА

Разметка и установка на стену

Разметка и сверление отверстий

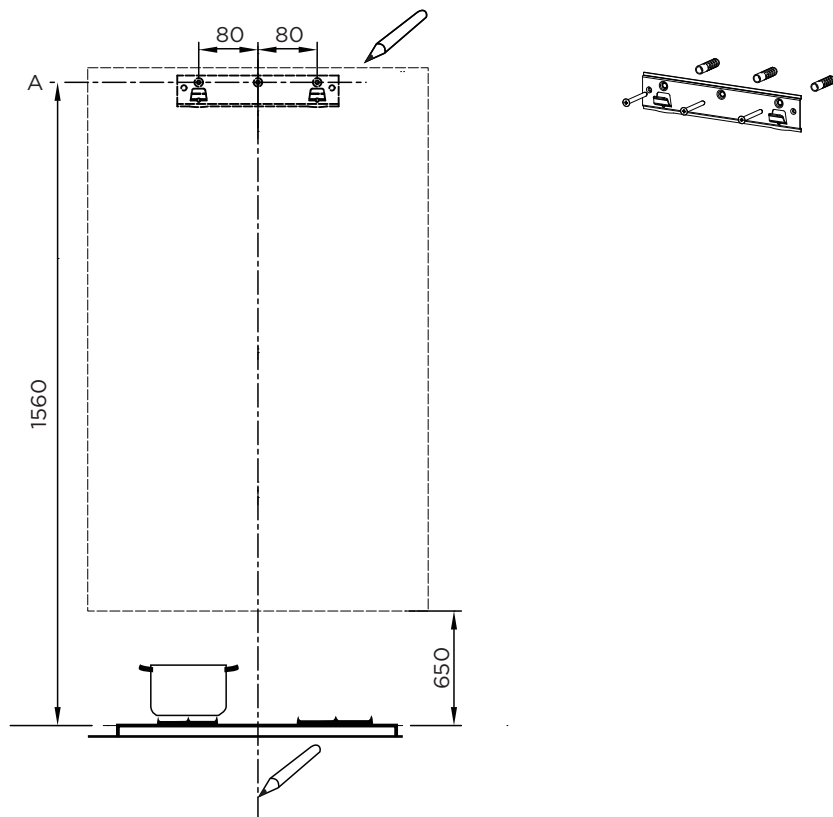

Разметьте следующие линии:

- Вертикальную осевую линию до потолка либо до верхней точки вытяжки.
- Горизонтальную линию А на высоте не менее 1560 мм над поверхностью плиты.

Отметьте следующие точки:

- Точки на горизонтальной линии А на осевой линии и на 80 мм вправо и влево от осевой линии.

Установите кронштейны:

- Просверлите отверстия в трёх точках на линии А, используя сверло $\varnothing 10$ мм.
- Вставьте дюбели 6 в три отверстия.
- Закрепите кронштейн крепления вытяжки 8 тремя саморезами 7 (5 x 50), входящими в комплект поставки вытяжки.

Подвешивание корпуса вытяжки

- Подвесьте корпус вытяжки на кронштейн.
- Убедитесь, что вытяжка висит строго горизонтально по уровню.

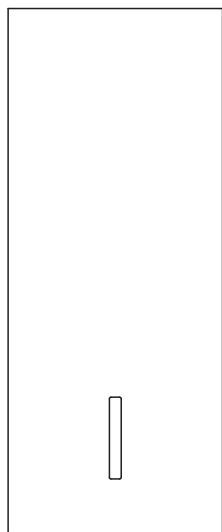

Правильно

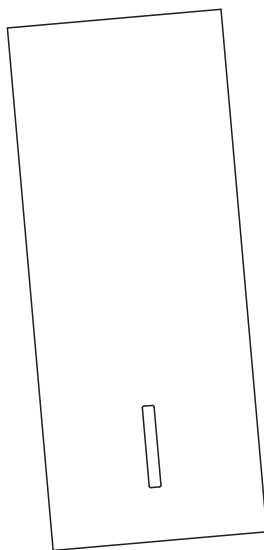

Неправильно

Подключение к вентиляции

Установка воздуховодной трубы





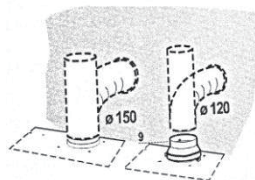













Вытяжку можно соединить с системой вентиляции при помощи воздуховодной трубы диаметром 120 или 150 мм. При использовании трубы диаметром 120 мм на выходное отверстие 150 мм необходимо использовать переходник.

- Для установки воздуховодной трубы \varnothing 120 мм вставьте переходник 3 на выходное отверстие корпуса вытяжки.
- Зафиксируйте трубу 4 на месте с помощью хомутов (не входят в комплект поставки).
- Снимите угольные фильтры.



ПОРЯДОК РАБОТЫ

Панель управления

Кнопка	Функция	Примечания
	Включение/выключение освещения.	Если горят другие кнопки
 +	Увеличение скорости.	Если горят индикаторы  +
+		Отображение скорости 1,2,3, b
		Отображение "0".
-		В режиме автовыключения или ожидания
		Уменьшение скорости.
		Включение прибора.
		Автовыключение через 3 минуты.
-		Если индикатор  выключен
		Выключение прибора.
		Включение прибора и подсветки.
		Если индикатор  выключен
		Циклическое переключение скорости (1-2-3-b-1-2-3).
		Если горит индикатор 
		Вход в режим автовыключения (выключение через 3 минуты).
		Если горит индикатор 
		Выключение прибора и освещения.
		Если мигает индикатор 

ЧИСТКА И ОБСЛУЖИВАНИЕ

Чистка жирулавливающих фильтров

ЧИСТКА МЕТАЛЛИЧЕСКИХ ЖИРОУЛАВЛИВАЮЩИХ ФИЛЬТРОВ

- Фильтры необходимо очищать каждые 2 месяца эксплуатации или чаще при особенно интенсивном использовании. Их можно мыть в посудомоечной машине.
- Потяните декоративную панель, чтобы открыть ее.
- Снимайте фильтры по одному, нажимая их защелку спереди назад и одновременно потягивая вниз.
- Не сгибайте фильтры при мытье. Прежде чем снова вставить их в вытяжку, убедитесь, что они полностью высохли. (Цвет поверхности фильтра может со временем меняться, но это не влияет на эффективность фильтра).
- При установке фильтров в вытяжку обратите внимание на то, чтобы они были установлены в правильном положении ручкой наружу.
- Закройте декоративную панель.

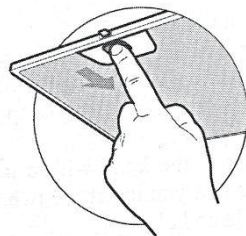

Угольный фильтр (для режима рециркуляции)

Эти фильтры нельзя мыть и регенерировать, их необходимо заменять примерно каждые 4 месяца эксплуатации или чаще при интенсивном использовании.

Замена угольных фильтров

- Откройте декоративную панель, потянув ее вниз.
- Снимите металлический жирулавливающий фильтр.
- Снимите загрязнившиеся угольные фильтры.
- Установите новые фильтры.
- Установите металлический жирулавливающий фильтр.
- Закройте декоративную панель.

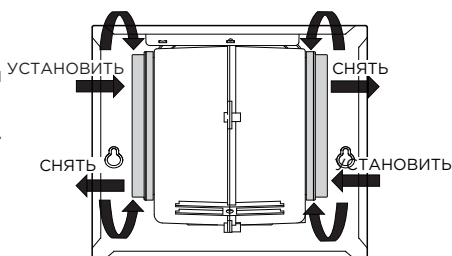

Замена ламп освещения

Замена ламп

- Выключите вытяжку и отключите ее от сети.
- Снимите жироулавливающий фильтр.
- Отвинтите 2 винта, крепящие переднюю панель, и снимите панель.
- Разъедините электрические контакты панели.
- Снимите лампу, выдавив ее из корпуса вытяжки (для этого может потребоваться приложение давления или силы).

	Мощность	Напряжение	Изображение	Крышка	ILCOS D код
Прямоугольная LED-лампа	1.5 Вт	DC 12 В	 Размер/Диаметр: 33.2ммx120мм	--	DSS-1.5-S-33.2/120

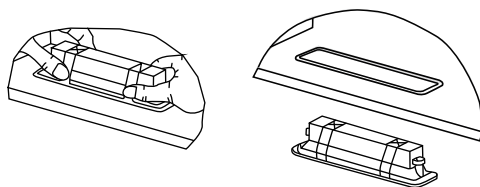

- Разъедините провода лампы.
- Замените лампу на новую того же типа.
Убедитесь, что вы правильно подключили провода к лампе.
- Установите лампу обратно в корпус вытяжки.

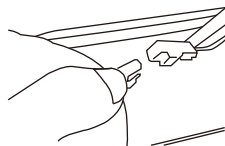

УСТРАНЕНИЕ НЕИСПРАВНОСТЕЙ

Неисправность	Причина	Решение
Освещение горит, но мотор не работает	• Лопасты заблокированы.	Проверьте лопасти.
	• Конденсатор поврежден.	Замените конденсатор.
	• Мотор неисправен.	Замените мотор.
	• Внутренняя проводка мотора перерезана или отключена. Может возникнуть неприятный запах.	Замените мотор.
Освещение не горит, мотор не работает	Помимо вышеупомянутого, проверьте следующее:	
	• Лампа неисправна.	Замените лампу.
Утечка масла	• Шнур питания подключен неплотно.	Выполните подключение согласно электросхеме.
	• Выходной и воздушный клапаны недостаточно загерметизированы.	Снимите выходной клапан и зафиксируйте его с помощью клея.
Вибрация	• Поврежденные лопасти могут быть причиной появления вибрации.	Замените лопасть.
	• Мотор не закреплен надлежащим образом.	Закрепите мотор.
	• Вытяжка неплотно закреплена.	Закрепите вытяжку.
Недостаточная тяга	• Расстояние между вытяжкой и поверхностью плиты слишком велико.	Повторно отрегулируйте расстояние.
	• Слишком большой сквозняк из-за открытых дверей или окон.	Найдите другое место для установки устройства или закройте двери/окна.
Устройство наклонено	• Фиксирующие винты не затянуты должным образом.	Затяните фиксирующие винты, чтобы устройство приняло горизонтальное положение.
	• Винты подвески не затянуты должным образом.	Затяните винты подвески, чтобы устройство приняло горизонтальное положение.

Если неисправность не удалось устранить, обратитесь в сервисную службу.

ТОВАРНЫЕ ЗНАКИ, АВТОРСКИЕ ПРАВА И ПРАВОВАЯ ИНФОРМАЦИЯ

Логотип , текстовые знаки, торговое наименование, торговое оформление и все их версии являются ценными активами Midea Group и (или) ее аффилированных лиц (далее Midea), в отношении которых Midea является владельцем товарных знаков, авторских прав и иных прав интеллектуальной собственности, а также всех нематериальных активов, полученных в результате использования любых частей товарных знаков Midea. Использование товарного знака Midea для коммерческих целей без предварительного письменного согласия Midea может представлять собой нарушение прав на товарные знаки или недобросовестную конкуренцию в нарушение применимого законодательства.

Данное руководство составлено Midea, и Midea сохраняет все авторские права на него. Никакое физическое или юридическое лицо не может полностью или частично использовать, копировать, изменять и распространять настоящее руководство, включать его в комплект или продавать вместе с другими изделиями без предварительного письменного согласия Midea.

Все описанные функции и инструкции являлись актуальными на момент печати настоящего руководства. Однако фактический вид прибора может отличаться в связи с усовершенствованием функций и дизайна.

УТИЛИЗАЦИЯ И ПЕРЕРАБОТКА

Важные инструкции по защите окружающей среды

Соблюдение директивы WEEE и утилизация отходов:

Данный продукт соответствует директиве ЕС WEEE (2012/19/EU). На данный прибор нанесен классификационный знак для отработанного электрического и электронного оборудования (WEEE). Данный символ указывает на то, что данный прибор не должен утилизироваться вместе с другими

бытовыми отходами по истечении срока его службы.

Использованное устройство должно быть возвращено в официальный пункт сбора для утилизации электрических и электронных устройств. Чтобы найти такие системы сбора, пожалуйста, свяжитесь с местными властями или розничным продавцом, где был приобретен продукт. Каждое домашнее хозяйство играет важную роль в восстановлении и вторичной переработке старых электроприборов. Надлежащая утилизация использованного прибора помогает предотвратить потенциальные негативные последствия для окружающей среды и здоровья человека.



Соответствие директиве RoHS

Приобретенный вами продукт соответствует директиве ЕС RoHS (2011/65/EU). Он не содержит вредных и запрещенных материалов, указанных в Директиве.

Информация об упаковке

Упаковочные материалы продукта изготовлены из материалов, пригодных для вторичной переработки, в соответствии с нашими национальными экологическими нормами. Не выбрасывайте упаковочные материалы вместе с бытовыми или другими отходами. Отнесите их в пункты сбора упаковочного материала, назначенные местными властями.

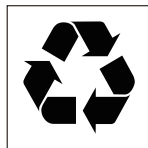

УВЕДОМЛЕНИЕ О ЗАЩИТЕ ДАННЫХ

Для предоставления согласованных с клиентом услуг мы соглашаемся без ограничений соблюдать все положения применимого законодательства о защите данных, в соответствии с согласованными странами, в пределах которых будут предоставляться услуги клиенту, а также, где применимо, в соответствии с Общим регламентом ЕС по защите данных (GDPR).

Как правило, наша обработка данных предназначена для выполнения наших обязательств по контракту с вами и по соображениям безопасности продукта, для защиты ваших прав в связи с вопросами гарантии и регистрации продукта. В некоторых случаях, но только при условии обеспечения надлежащей защиты данных, персональные данные могут передаваться получателям, находящимся за пределами Европейской экономической зоны.

Дополнительная информация предоставляется по запросу. Вы можете связаться с нашим специалистом по защите данных по адресу **MideaDPO@midea.com**. Чтобы воспользоваться своими правами, такими как право возражать против обработки ваших персональных данных в целях прямого маркетинга, пожалуйста, свяжитесь с нами по адресу **MideaDPO@midea.com**. Чтобы найти дополнительную информацию, пожалуйста, следуйте информации по QR-коду.

ТЕХНИЧЕСКАЯ ИНФОРМАЦИЯ

- Срок службы прибора составляет 10 лет со дня продажи через розничную торговую сеть.
В течение этого времени изготовитель обеспечивает потребителю возможность использования товара по назначению, а также выпуск и поставку запасных частей в торговые и ремонтные предприятия. В случае отсутствия штампа магазина срок службы исчисляется со дня изготовления.
- Условия хранения – по группе 1(А) по ГОСТ 15150. Приборы должны храниться в упакованном виде в сухих, проветриваемых помещениях при температуре воздуха от 5 °С до 40 °С и относительной влажности воздуха до 80 % (для 25 °С).
- При перевозке прибора соблюдайте осторожность. Не повредите стеклянные элементы и не допускайте деформации корпуса.
- Гарантийные обязательства на прибор изложены в гарантийном талоне. Ремонт у лиц, не имеющих специального разрешения, запрещен!
- Все технические усовершенствования будут учтены в новой версии руководства по эксплуатации, которое Вы сможете найти на нашем сайте **midea.com**. Внешний вид изделия и цвет могут быть изменены производителем без предварительного уведомления.

Сведения о соответствии стандартам:

Данный продукт сертифицирован на соответствие техническим регламентам:
ТР ТС 004/2011 "О безопасности низковольтного оборудования"
ТР ТС 020/2011 "Электромагнитная совместимость технических средств"
ТР ТС 037/2016 "Об ограничении применения опасных веществ в изделиях электротехники и радиоэлектроники"

Изготовитель: Уху Мидеа Сمارт Китчен Апплиансес Мэнупекчуринг Ко., Лтд.
Адрес: Ванчунь Ист Роад, Экнонмик энд Текнолоджикал Девелопмент Зоун, г. Уху, провинция Аньхой, Китай
Сделано в Китае

Импортер в РФ: ООО «Ориент Хоусхолд Апплиансес»
127015, РФ, г. Москва, ул. Новодмитровская, д.2, корп. 1
Информационно-справочная служба: 8 (800) 777-00-88
midea.com



Дату изготовления изделия Вы можете определить по серийному номеру, указанному на изделии и в гарантийном талоне в формате XXX-XXXXXXXX-ГМДД-XXXXXXX, где Г - год (А - 2025, В - 2026 и т.д.), М - месяц (1-9, А, В, С), ДД - дата, Х - другие символы номера. Пример: 340-79662901-AB17-1320026, дата производства: 17 ноября 2025 г.



make yourself at home



www.midea.com