

# HIBERG

THE PRIME CHOICE

СППИТ-СИСТЕМЫ

# **СОДЕРЖАНИЕ**

ВВЕДЕНИЕ	3
МЕРЫ ПРЕДОСТОРОЖНОСТИ И РЕКОМЕНДАЦИИ ПРИ УСТАНОВКЕ	4
МЕРЫ ПРЕДОСТОРОЖНОСТИ И РЕКОМЕНДАЦИИ ПОЛЬЗОВАТЕЛЮ	6
МЕРЫ ПРЕДОСТОРОЖНОСТИ И ОГРАНИЧЕНИЯ ПО ИСПОЛЬЗОВАНИЮ	8
ТЕХНИЧЕСКИЕ ХАРАКТЕРИСТИКИ	9
ОПИСАНИЕ ПРИБОРА	10
ДИСПЛЕЙ ВНУТРЕННЕГО БЛОКА	11
РАБОТА В АВАРИЙНОМ РЕЖИМЕ И ФУНКЦИЯ АВТОМАТИЧЕСКОГО ВОЗОБНОВЛЕНИЯ РАБОТЫ	11
ПУЛЬТ ДИСТАНЦИОННОГО УПРАВЛЕНИЯ (ПДУ)	12
РАСШИФРОВКА СИМВОЛОВ НА ДИСПЛЕЕ ПДУ	13
ПРЕДВАРИТЕЛЬНАЯ ПОДГОТОВКА	14
ВЫБОР РЕЖИМА РАБОТЫ КОНДИЦИОНЕРА	16
ПРАВИЛА БЕЗОПАСНОЙ ЭКСПЛУАТАЦИИ	24
РУКОВОДСТВО ПО УСТАНОВКЕ КОНДИЦИОНЕРА	25
ИНФОРМАЦИЯ ДЛЯ УСТАНОВЩИКА	36
СХЕМА МОНТАЖА	37
СПЕЦИФИКАЦИЯ КАБЕЛЬНЫХ ПРОВОДОВ	38
СОДЕРЖАНИЕ И ТЕХНИЧЕСКОЕ ОБСЛУЖИВАНИЕ	39
ТЕХНИЧЕСКОЕ ОБСЛУЖИВАНИЕ В КОНЦЕ СЕЗОНА ПЕРЕД ОБРАЩЕНИЕМ В СЕРВИСНЫЙ ЦЕНТР	40
ПОИСК И УСТРАНЕНИЕ НЕИСПРАВНОСТЕЙ	41
УТИЛИЗАЦИЯ	42
ГАРАНТИЙНЫЕ УСЛОВИЯ	43
ГАРАНТИЙНЫЙ ТАЛОН	46

# ВВЕДЕНИЕ

Уважаемый покупатель!

Благодарим Вас за приобретение прибора **HIBERG**. При правильном использовании он прослужит Вам долгие годы. Продукция **HIBERG** соответствует требованиям самых высоких мировых стандартов качества, а также сочетает утонченный дизайн, функциональность и доступные цены.

Техника **HIBERG** — это устройства, которые возьмут на себя часть Ваших домашних забот и будут полезными в быту.

Пожалуйста, внимательно изучите настоящую инструкцию. Она содержит важные указания по безопасности, эксплуатации изделия и уходу за ним. Позаботьтесь о сохранности настоящего Руководства по эксплуатации и, если прибор перейдет к другому хозяину, передайте его вместе с прибором.

Пожалуйста, убедитесь, что все люди, использующие данный прибор, ознакомлены с Руководством и мерами безопасности.

Производитель, равно как импортер, не несет ответственности перед конечным пользователем, если он по каким-то причинам не ознакомился с Руководством должным образом. Если по каким-то причинам инструкция была утеряна или испорчена, что препятствует ознакомлению с Руководством, Вы всегда можете обратиться в справочную службу либо самостоятельно ознакомиться/скачать инструкцию на официальном сайте [www.hiberg.ru](http://www.hiberg.ru).

Если Вы заметили, что прибор работает неправильно, еще раз внимательно изучите Руководство. Если же информации в Руководстве недостаточно, свяжитесь со справочной службой по вопросам гарантийного и сервисного обслуживания по федеральному номеру **8-800-700-12-25** (звонок по России бесплатный) для получения помощи или вызова уполномоченного специалиста.

## ДОБРО ПОЖАЛОВАТЬ В МИР HIBERG!

На нашем веб-сайте [www.hiberg.ru](http://www.hiberg.ru) Вы сможете:

- найти рекомендации по использованию изделий и информацию о техническом обслуживании;
- найти руководства по эксплуатации;
- получить информацию о новинках и особенностях техники HIBERG.

## Поддержка потребителей и сервисное обслуживание

Мы настоятельно рекомендуем использовать оригинальные запчасти.

При обращении в сервисный центр следует иметь под рукой следующую информацию: модель, продуктовый номер, серийный номер. Данная информация содержится на наклейке на торцевой части прибора.

## МЕРЫ ПРЕДОСТОРОЖНОСТИ И РЕКОМЕНДАЦИИ ПРИ УСТАНОВКЕ

**⚠ ВНИМАНИЕ! Внимательно ознакомьтесь с инструкцией по эксплуатации и сохраните ее для дальнейшего использования!**

- ⚠ Перед установкой и использованием прибора изучите данное руководство.
- ⚠ Не допускайте детей в рабочую зону во время установки внутреннего и наружного блоков. Это опасно.
- ⚠ Удостоверьтесь, что основание наружного блока надежно закреплено.
- ⚠ Удостоверьтесь, что воздух не попадает в систему хладагента, и проверьте, нет ли утечки хладагента во время перестановки кондиционера.
- ⚠ После установки кондиционера запустите пробный рабочий цикл и зафиксируйте операционные показатели.
- ⚠ Мощность плавкого предохранителя, встроенного в блок, составляет 3.15 Ампер/250 В для типа на 220 В и 3.15А/125 В для типа на 110 В.
- ⚠ Использовать кондиционер можно только с предохранителем с подходящей по максимальной силе потребляемого тока мощности или с другим защитным устройством.
- ⚠ Убедитесь, что напряжение сети соответствует заявленному напряжению в паспорте прибора. Выключатель и разъем электропитания должны содержаться в чистоте. Вставляйте вилку в розетку правильно и до конца, чтобы избежать риска удара током или возгорания из-за плохого контакта.
- ⚠ Удостоверьтесь, что вилка подходит к розетке, если не подходит – поменяйте розетку.
- ⚠ Устройство должно быть оснащено приспособлениями для отключения от питающей электрической сети при размыкании контактов во всех полюсах, что обеспечивает полное разъединение при перенапряжении III категории, и данные приспособления должны быть присоединены к фиксированной проводке в соответствии с правилами монтажа электропроводки.
- ⚠ Установка кондиционера должна быть осуществлена профессионалами или квалифицированными специалистами.
- ⚠ Легковоспламеняющиеся жидкости (спирт и т.п.) и баллоны, находящиеся под давлением (например, аэрозоли), держите на расстоянии не менее чем 50 см от прибора.
- ⚠ Если прибор используется в помещении, где отсутствует возможность проветривания, следует предпринять меры по предотвращению утечки газообразного хладагента, поскольку это влечет опасность пожара.



- ⚠ Упаковочный материал может использоваться для повторной переработки. Отработавший свой срок кондиционер следует доставить в центр по утилизации отходов.
- ⚠ Пользуйтесь кондиционером строго в соответствии с данной инструкцией. В данном руководстве не предусмотрены все возможные ситуации и условия эксплуатации. Как и в обращении с любым электробытовым прибором, руководствуйтесь здравым смыслом и будьте осторожны при использовании, установке и техническом обслуживании.
- ⚠ Прибор должен быть установлен согласно соответствующим местным нормам.
- ⚠ При ремонте и контакте с частями прибора кондиционер следует отключить от источника тока.
- ⚠ Устройство должно быть установлено в соответствии с государственными правилами монтажа электропроводки.
- ⚠ Данное устройство предназначено для использования детьми возрастом от 8 лет и старше, а также людьми с ограниченными физическими и умственными способностями строго при условии, что эксплуатация устройства осуществляется под присмотром ответственных лиц, ознакомившихся со всеми мерами технической безопасности.



**Предупреждение. Данное устройство заполнено хладагентом R32**

- Не используется хладагент, отличный от указанного (R32), для дозаправки или перезаправки изделия. В противном случае в контуре охлаждения может образоваться недопустимо высокое давление, что может привести к неисправности или взрыву изделия.
- Техническое обслуживание и ремонт кондиционера, работающего на хладагенте R32, должны осуществляться после проверки устройства на безопасность, чтобы минимизировать риски возникновения опасных инцидентов.

## МЕРЫ ПРЕДОСТОРОЖНОСТИ И РЕКОМЕНДАЦИИ ПОЛЬЗОВАТЕЛЮ

- ⚠ Не позволяйте детям играть с устройством.
- ⚠ Не позволяйте детям самостоятельно производить очистку и обслуживание устройства.
- ⚠ Не пытайтесь устанавливать кондиционер самостоятельно, обратитесь к квалифицированному специалисту.
- ⚠ Чистка и техническое обслуживание должны осуществляться специалистом. В любом случае перед чисткой и техническим обслуживанием прибор следует отключить от сети.
- ⚠ Не вынимайте вилку из розетки при включенном приборе, поскольку это может вызвать искрение и, соответственно, создать опасность пожара.
- ⚠ Данный прибор предназначен для кондиционирования жилых помещений и не должен быть использован для других целей, таких как: сушение одежды, охлаждение продуктов и т.п.
- ⚠ Прибором следует пользоваться, установив воздушный фильтр. Использование кондиционера без соответствующего фильтра может привести к накоплению пыли на внутренних частях прибора и возникновению поломок.
- ⚠ Пользователь должен обеспечить установку прибора специалистом, который обязан заземлить прибор в соответствии с действующими нормами и подключить терромагнитный размыкатель цепи.
- ⚠ Батареи в пульте дистанционного управления должны быть повторно использованы либо утилизированы должным образом. Удаление использованных батареек – будьте любезны сдать в утиль батареи в качестве сортированного городского мусора в доступном пункте приемки.
- ⚠ Не оставайтесь под прямым потоком холодного воздуха длительное время. Длительное нахождение под прямым потоком холодного воздуха может представлять опасность для здоровья. Будьте особенно осторожны при использовании кондиционера в помещениях с детьми, пожилыми или больными людьми.
- ⚠ Если из прибора появился дым или запах гари, немедленно отключите прибор из сети и обратитесь в сервисный центр. Продолжение эксплуатации такого прибора может привести к пожару или поражению электрическим током.

- ⚠ Ремонт должен производиться авторизованным сервисным центром производителя. Неправильно произведенный ремонт может создать угрозу здоровью пользователя (поражение электрическим током и т.п.).
- ⚠ Отключите автоматический выключатель, если Вы не намерены использовать прибор длительное время. Поток воздуха должен быть направлен правильно.
- ⚠ Жалюзи направления воздушного потока следует направить вниз при режиме обогрева и вверх при режиме охлаждения.
- ⚠ Пользуйтесь кондиционером строго в соответствии с данной инструкцией. В данном руководстве не предусмотрены всех возможные ситуации и условия эксплуатации. Как и в обращении с любым электробытовым прибором, руководствуйтесь здравым смыслом и будьте осторожны при использовании, установке и техническом обслуживании.
- ⚠ Прибор должен быть отключен от сети при длительном перерыве в эксплуатации, а также при чистке, обслуживании и ремонте.
- ⚠ Выбор оптимальной температуры убережет прибор от возможных повреждений.

## МЕРЫ ПРЕДОСТОРОЖНОСТИ И ОГРАНИЧЕНИЯ ПО ИСПОЛЬЗОВАНИЮ

- ⚠ Запрещается сгибать, тянуть и сжимать электропровод, поскольку это может привести к его повреждению. Поврежденный электропровод может привести к удару током и возгоранию. Поврежденный электропровод может быть заменен только специалистом.
- ⚠ Не используйте удлинители или группу модулей.
- ⚠ Запрещается трогать прибор, если у Вас босые ноги или если руки и другие части тела мокрые или влажные.
- ⚠ Не загораживайте каналы впуска или выпуска воздуха внутреннего и наружного блоков. Загораживание этих каналов приводит к снижению продуктивности кондиционера и возможным поломкам и повреждениям.
- ⚠ Запрещается модифицирование прибора.
- ⚠ Не устанавливайте и не эксплуатируйте прибор в среде, содержащей газ, нефть, серу или рядом с источниками тепла.
- ⚠ Данный прибор не предназначен для использования людьми (включая детей) с ограниченными физическими или умственными возможностями, ограниченными возможностями органов чувств или не обладающими необходимыми знаниями и опытом. Эксплуатация в таких случаях возможна под присмотром либо самостоятельно после детального инструктажа, проведенного человеком, отвечающим за безопасность таких людей.
- ⚠ Не оставляйте открытыми двери и окна при включенном приборе.
- ⚠ Не направляйте поток воздуха на растения и животных.
- ⚠ Предохраняйте прибор от контакта с водой. Электрическая изоляция может быть повреждена, что приведет к удару током.
- ⚠ Запрещается вставлять на наружный блок прибора, класть на его поверхность какие-либо предметы.
- ⚠ Не вставляйте в прибор палок и прочих предметов. Это может привести к повреждениям.
- ⚠ Поврежденный электропровод должен быть заменен производителем, его представителем или специалистом во избежание возможного риска.



# ТЕХНИЧЕСКИЕ ХАРАКТЕРИСТИКИ

		i-09 MOON	i-12 MOON	i-18 MOON
Производительность охлаждения, Вт		2600(940~3300)	3400(1000~3770)	5100(1250-5900)
Производительность обогрева, Вт		2630(940~3360)	3420(1000~3810)	5130(1250-6080)
Класс энергопотребления (охлаждение)		A++		
Класс энергопотребления (обогрев)		A+		
Тип компрессора		Инверторный		
Ежегодный расход электроэнергии в режиме охлаждения, кВт ч		149	195	293
Производительность в режиме осушения, л/час		1	1,2	1,5
Уровень шума внутреннего блока, дБ		32-50	32-50	36-54
Уровень шума внешнего блока, дБ		60	60	65
Электропитание, В/Гц/Ф		220-240/50/1		
Подключение питания		Наружный блок		
Диапазон напряжения, В		165 -265		
Рабочий ток, А	Охлаждение	4.0(1.2 -8.0)	5.8(1.5 -9.0)	8.2(1.7~12.0)
	Обогрев	3.8(1.2 -9.0)	5.1(1.5 -10.0)	7.2(1.7~13.0)
Потребляемая мощность, Вт	Охлаждение	825(240 -1380)	1130(290 -1500)	1574(330-2350)
	Обогрев	767(240 -1552)	1005(290 -1720)	1382(340-2550)
Хладагент тип/вес, кг		R32/0.45	R32/0.49	R32/1
Компрессор		RECHI		GMCC
Производительность по воздуху (охлаждение/обогрев), м³/час		560/560	560/560	820/820
Межблочный кабель, мм²		4×0.75		
Диаметр труб, дюйм (Жидк. - газ)		1/4 - 3/8		
Максимальная длина магистрали, м		25		
Максимальный перепад высот между блоками, м		10		
Диапазон рабочих температур, °С		16-31	16-31	16-31
Диапазон температур окружающей среды (охлаждение/обогрев), °С	Внутр. блок	17 - 32/0 - 30		
	Внешн. блок	-15 - 53/-20 - 30		
Размер без упаковки, мм	Внутр. блок	790×275×192	790×275×192	920×306×195
	Внешн. блок	712×276×459	712×276×459	853×602×349
Вес нетто, кг	Внутр. блок	8	8	11
	Внешн. блок	22	22	31
Размер в упаковке, мм	Внутр. блок	860×345×265	860×345×265	990×380×265
	Внешн. блок	765×310×481	765×310×481	890×628×385
Вес брутто, кг	Внутр. блок	10	10	13
	Внешн. блок	24	24	34

Производитель и импортер оставляют за собой право изменять конструкцию, технические характеристики, функции, внешний вид, комплектацию изделия (товара) и т.д. без предварительного уведомления. Вся представленная в инструкции информация, касающаяся комплектации, технических характеристик, функций, цветовых сочетаний и т.д., носит информационный характер и ни при каких условиях не является публичной офертой.

# ОПИСАНИЕ ПРИБОРА

## Внутренний блок:

1. Передняя панель.
2. Фильтр.
3. Дополнительный фильтр (если установлен).
4. Светодиодный дисплей.
5. Приемник сигнала.
6. Крышка клеммной колодки.
7. Ионизатор (если установлен).
8. Дефлекторы.
9. Аварийная кнопка.
10. Паспортная табличка внутреннего блока.
11. Жалюзи направления воздушного потока.
12. Пульт дистанционного управления (ПДУ).

## Наружный блок:

13. Решетка выхода воздуха.
14. Паспортная табличка наружного блока.
15. Крышка.
16. Вентиль для газа.
17. Вентиль для жидкости.

## Комплектация:

- Внутренний блок сплит-системы.
- Внешний блок сплит-системы.
- ПДУ.
- Инструкция по применению.
- Монтажная пластина.
- Шурупы для монтажной пластины.
- Гайки для медной трубы.
- Дренажная трубка.
- Держатель для пульты

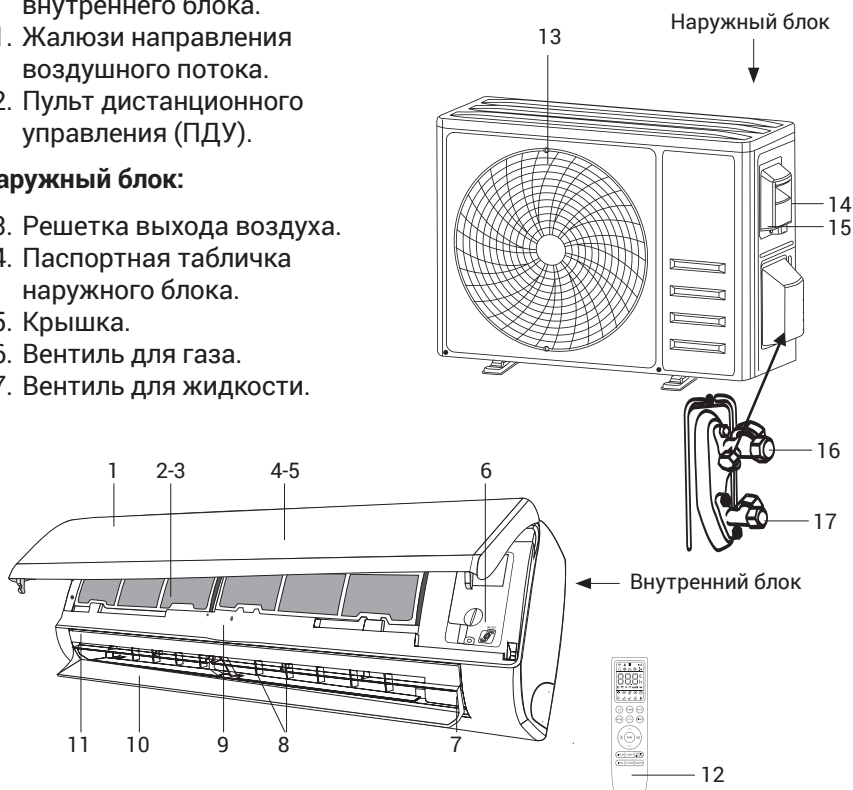

**ПРИМЕЧАНИЕ:** данная схема приведена для примера и может отличаться от приобретенного Вами устройства.

## ДИСПЛЕЙ ВНУТРЕННЕГО БЛОКА



№	Индикатор	Назначение индикатора
1		Индикатор температуры, времени таймера и кодов ошибок
2		Индикатор работы режима Сон
3		Индикатор работы режима Таймер

Примечание: внешний вид и расположение индикаторов может отличаться.

## РАБОТА В АВАРИЙНОМ РЕЖИМЕ И ФУНКЦИЯ АВТОМАТИЧЕСКОГО ВОЗОБНОВЛЕНИЯ РАБОТЫ

### Функция автоматического восстановления работы

Производитель предусмотрел функцию автоматического возобновления работы прибора. Данная функция позволяет кондиционеру сохранять действующие настройки после отключения электроэнергии или падения напряжения в сети. Чтобы отключить функцию автоматического восстановления работы:

1. Выключите кондиционер и отключите его от сети.
2. Включая прибор в сеть, держите нажатой «Аварийную кнопку».
3. Держите нажатой «Аварийную кнопку» не менее 10 сек., пока не услышите 4 коротких гудка. Это означает, что функция автоматического восстановления работы отключена.

Чтобы включить функцию автоматического восстановления работы, совершайте аналогичные действия, пока не услышите 3 коротких гудка.

### Работа в аварийном режиме

Если пульт дистанционного управления потерян, совершите следующие действия:

1. Поднимите переднюю панель, чтобы достичь «Аварийной кнопки» кондиционера.

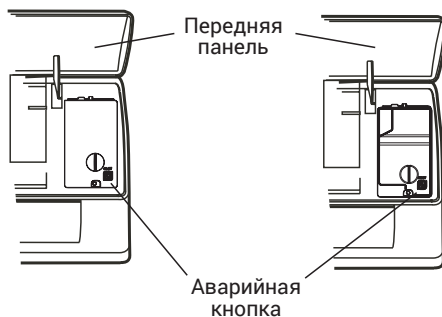

2. При однократном нажатии «Аварийной кнопки» (1 гудок) кондиционер будет работать в режиме усиленного охлаждения.
3. При двукратном нажатии «Аварийной кнопки» (2 гудка) кондиционер будет работать в режиме усиленного обогрева.
4. Чтобы отключить блок, нажмите кнопку еще раз (1 долгий гудок).
5. После 30 мин. работы в усиленном режиме кондиционер переходит в автоматический режим работы.
6. Автоматический режим описан далее.

Примечание: внешний вид и расположение выключателей и индикаторов у разных моделей может отличаться, но их назначение одинаково.

# ПУЛЬТ ДИСТАНЦИОННОГО УПРАВЛЕНИЯ (ПДУ)

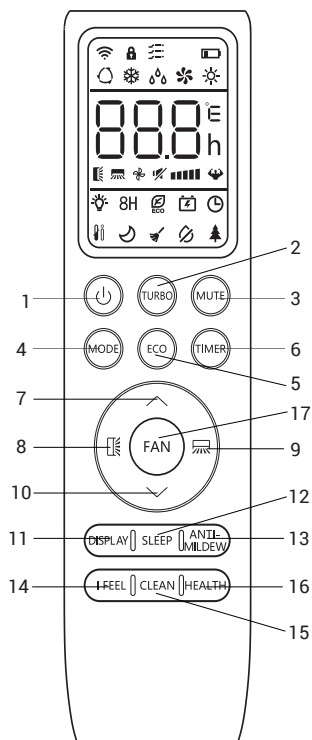

























№	Кнопка	Функция
1	⏻	Включение / выключение кондиционера
2	TURBO	Включение/выключение режима TURBO
3	MUTE	Включение/выключение тихого режима
4	MODE	Выбор режима работы. (AUTO, COOL, DRY, FAN, HEAT)
5	ECO	Включение/выключение экономичного режима
6	TIMER	Настройка таймера включения/выключения кондиционера
7	∧	Увеличение температуры, установка времени или выбор функций.
8	↵	Включение/выключение поворота горизонтальных направляющих потока воздуха
9	↴	Включение/выключение поворота вертикальных направляющих потока воздуха
10	∨	Уменьшение температуры, установка времени или выбор функций
11	DISPLAY	Включение/выключение светодиодного дисплея на внутреннем блоке
12	SLEEP	Включение/выключение режима «Сон»



№	Кнопка	Функция
13	ANTI-MILDEW	Включение/выключение режима антиплесень
14	I FEEL	Включение/выключение режима I FEEL
15	CLEAN	Включение/выключение режима самоочистки
16	HEALTH	Включение/выключение режима "Здоровье" (опция)
17	FAN	Выбор скорости вентилятора: автоматически/тихий режим/низкая/средняя/высокая/турбо

## РАСШИФРОВКА СИМВОЛОВ НА ДИСПЛЕЕ ПДУ

№	Кнопка	Функция
1		Индикатор получения сигнала
2		Индикатор режима защиты от детей
3		Индикатор режима «Бережный обдув»
4		Индикатор батареи питания
5		Индикатор автоматического режима
6		Индикатор режима охлаждения
7		Индикатор режима осушения.
8		Индикатор режима работы вентилятора (без охлаждения/обогрева/осушения)
9		Индикатор режима обогрева
10		Индикатор заданной температуры
11		Индикатор вращения горизонтальных направляющих потока воздуха
12		Индикатор вращения вертикальных направляющих потока воздуха
13		Индикатор режима работы вентилятора
14		Индикатор тихого режима
15		Индикатор режима TURBO
16		Индикатор включения/отключения дисплея
17		Индикатор режима антизамерзания
18		Индикатор режима ECO (экономичный режим)
19		Индикатор функции питания от генератора
20		Индикатор работы таймера
21		Индикатор режима «I FEEL»
22		Индикатор режима «Сон»
23		Индикатор режима самоочистки
24		Индикатор режима «Антиплесень»
25		Индикатор режима «Здоровье» (опция)

## ПРЕДВАРИТЕЛЬНАЯ ПОДГОТОВКА

Пульт работает от двух щелочных элементов питания.

1. Снимите крышку с батарейного отсека, сдвинув ее в направлении, указанном стрелкой.
2. Вставьте новые батарейки так, чтобы (+) и (-) батарейки были расположены верно.
3. Закройте батарейный отсек крышкой, сдвинув ее на прежнее место.

Используйте 2 батарейки типа LRO 3 AAA на 1.5 В («мизинчиковые»). Не используйте аккумуляторные батарейки. Старые батарейки заменяются новыми при снижении яркости дисплея. Использованные батарейки должны утилизироваться в соответствии с нормами страны использования.

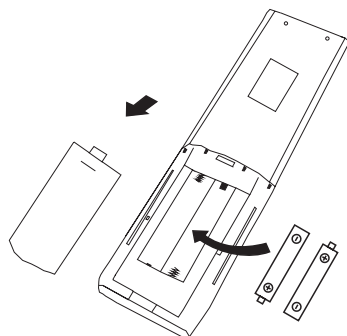

**Рекомендации по размещению и использованию ПДУ (при его наличии): ПДУ может быть размещен на специальной настенной подставке:**

- направляйте ПДУ на кондиционер;
- между ПДУ и приемником сигнала кондиционера не должно быть никаких лишних предметов;
- не оставляйте ПДУ под прямыми солнечными лучами;
- храните ПДУ на расстоянии не менее 1 м от телевизора и других электроприборов.

Для некоторых моделей каждый раз при первой установке батареек в пульт дистанционного управления вы можете установить тип управления «Только охлаждение» или «Охлаждение и обогрев». Как только вы вставите батарейки, выключите пульт дистанционного управления и действуйте следующим образом:

1. Нажмите и удерживайте кнопку MODE, пока не начнет мигать значок ❄

, чтобы установить тип «Только охлаждение».

2. Нажмите и удерживайте кнопку MODE, пока не начнет мигать значок , чтобы установить тип «Охлаждение и обогрев».

Если Вы настраиваете ПДУ в режиме охлаждения, то у вас не будет возможности с помощью него настроить кондиционер на работу в режиме обогрева. Вам нужно вынуть батареи и повторить процедуру, описанную выше.

Для некоторых моделей ПДУ вы можете запрограммировать отображение температуры между °C и °F.

1. Нажмите и удерживайте кнопку TURBO более 5 секунд, чтобы войти в режим изменения;
2. Нажмите и удерживайте кнопку TURBO, пока она не переключится на °C и °F;
3. Нажмите и удерживайте кнопку TURBO, пока она не переключится на °C и °F;

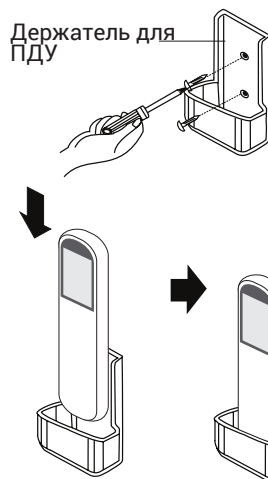

## ВЫБОР РЕЖИМА РАБОТЫ КОНДИЦИОНЕРА

Кондиционер предназначен для создания комфортных климатических условий для людей в помещении. Он может охлаждать и осушать (и нагревать в модели с нагревающим насосом) воздух в полном автоматическом режиме.

Воздух попадает внутрь кондиционера с помощью вентилятора через решетку передней панели и проходит через фильтр, очищаясь от загрязнений. Затем воздух направляется в теплообменник, где он охлаждается и осушается либо нагревается.

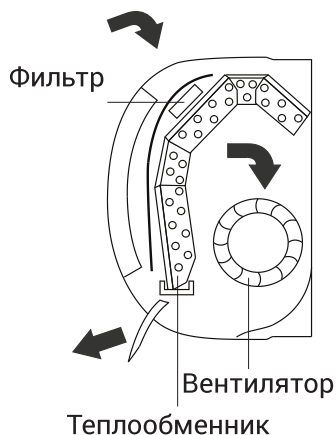

По окончании цикла вентилятор нагнетает в комнату свежий воздух, направление струн воздуха регулируется заслонками, которые двигаются вверх и вниз и которые можно вручную сдвинуть влево или вправо с помощью вертикальных дефлекторов.





### Функция SWING и

Функция «SWING» контролирует направление воздушного потока

Данная функция позволяет выбрать оптимальное направление воздуха в помещении.

1. Нажмите кнопку  для активации качения горизонтальных направляющих в направлении сверху вниз. На дисплее отобразится символ .

2. Нажмите кнопку  для активации качения вертикальных направляющих в направлении слева направо. На дисплее отобразится символ .

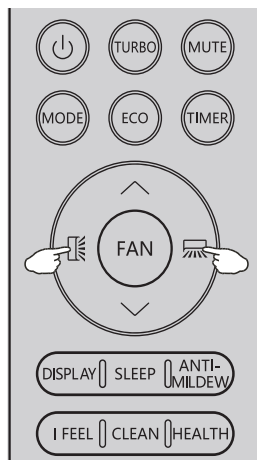

3. Нажмите повторно для остановки качения в текущем состоянии.



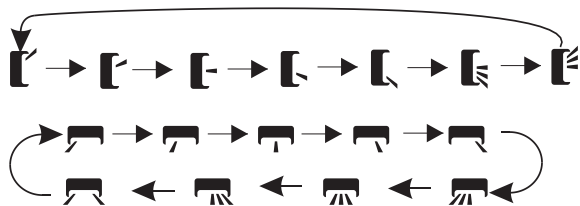



Ручное позиционирование вертикальных направляющих позволяет установить их в крайнее левое или крайнее правое положения.

Длинное нажатие более 3 секунд кнопок  или  позволяет выбрать больше вариантов направления воздушного потока горизонтальных направляющих, поскольку это может привести к повреждению сложного и хрупкого механизма!

**⚠ ОСТОРОЖНО!** Никогда не пытайтесь настроить вручную положение заслонок, поскольку это может привести к повреждению сложного и хрупкого механизма!

**⚠ ОПАСНО!** Не вставляйте пальцы или какие-либо предметы в воздуховыпускное отверстие! Лопасты вентилятора, вращающиеся на большой скорости, могут привести к травме!

## Режим охлаждения COOL

Функция охлаждения позволяет кондиционеру охлаждать комнату и в то же время уменьшает влажность воздуха. Чтобы активировать функцию охлаждения (COOL), нажимайте кнопку **MODE** (режим) до появления на экране символа .

С помощью кнопок 1 и 2 установите температуру ниже, чем в помещении.

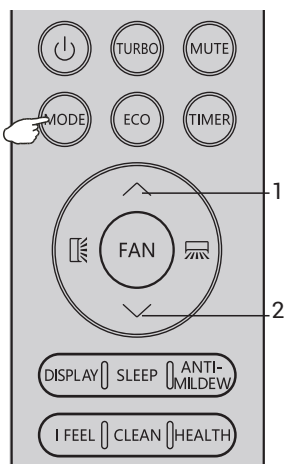

## Режим обогрева HEAT

Функция обогрева позволяет кондиционеру нагревать воздух. Чтобы активировать функцию обогрева (HEAT), нажимайте кнопку **MODE** до появления на экране символа ☀.

Режим обогрева активируется нажатием кнопок со стрелками (1 и 2) и установке с их помощью температуры более высокой, чем в помещении.

**⚠ ВНИМАНИЕ! В режиме обогрева может автоматически включиться режим размораживания для снятия льда с испарителя. Эта процедура может длиться 2-10 мин., вентиляторы внутреннего блока останавливаются. После размораживания кондиционер автоматически возвращается в режим обогрева.**

## Режим осушения DRY

С помощью этой функции понижается влажность воздуха и создаются более комфортные условия.

Для установки режима осушения нажимайте кнопку **MODE** до появления на экране символа ☁. Функция автоматически изменяет циклы охлаждения и вентилирования.

## Режим вентилятора FAN

«Управление скоростью обдува (кнопка FAN)  
Нажимайте кнопку FAN для установки необходимой скорости обдува помещения. Возможна установка режимов AUTO/ MUTE/ LOW/ LOW-MID/ MID/ MID-HIGH/ HIGH/ TURBO. Режимы переключаются циклично.»

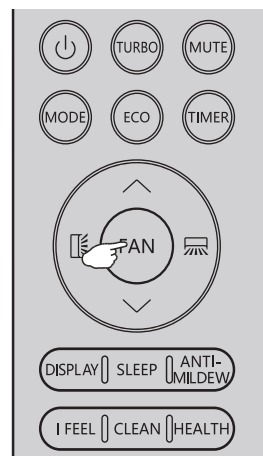
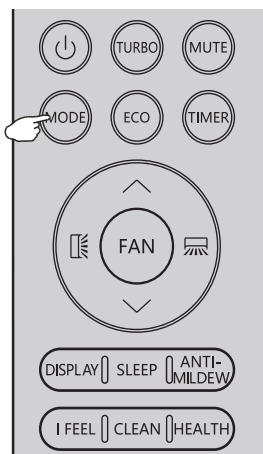
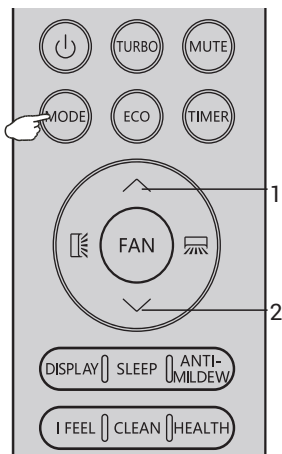
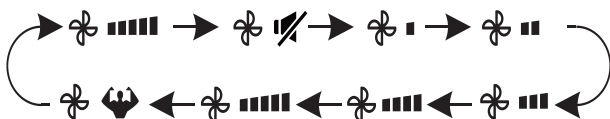

## Автоматический режим AUTO

В режиме AUTO режим работы будет установлен автоматически в зависимости от комнатной температуры.

Для активации автоматического режима нажимайте кнопку MODE (режим) до появления на дисплее значка .

## Функция DISPLAY

Данная функция позволяет отображать или скрывать дисплей на панели внутреннего блока кондиционера.

Нажмите кнопку DISPLAY чтобы выключить светодиодный дисплей.

Нажмите кнопку DISPLAY повторно для включения светодиодного дисплея.

## Режим сна SLEEP

Функция «режим сна» автоматически настраивает температуру в помещении для создания комфортных условий для сна. В режиме охлаждения или осушения, установленная температура будет автоматически подниматься на 1°C каждые 60 мин. Всего температура поднимется на 2°C за 2 ч.

В режиме обогрева установленная температура: будет постепенно понижаться и снизится на 2°C в течении первых 2 ч. работы.

После 10 ч. работы в режиме автоматически отключается.

Нажмите кнопку SLEEP для активации режима, на дисплее отобразится символ .

Нажмите кнопку SLEEP еще раз для отключения режима.

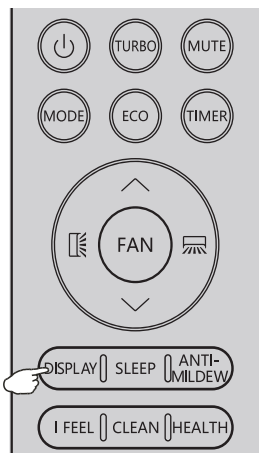
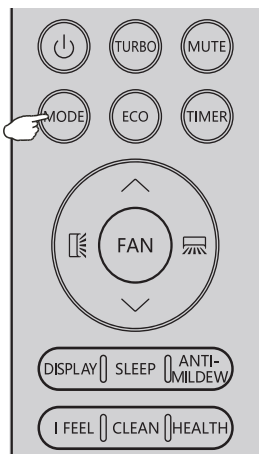

## Функция ECO

В этом режиме прибор автоматически устанавливает режим работы для достижения экономии энергии. Функция ECO доступна в режимах охлаждения и обогрева.

Нажмите кнопку ECO для активации режима. На дисплее появится индикатор .

Повторное нажатие кнопки ECO отключает режим.

## Функция TURBO



В режимах Охлаждение и Обогрев при активации функция TURBO прибор устанавливает максимальные настройки работы вентилятора для увеличения воздушного потока и быстрого охлаждения помещения.

Для активации режима нажмите кнопку TURBO, на дисплее появится символ .

Для отключения режима повторно нажмите кнопку TURBO.

## Функция включения по таймеру

Используется для автоматического включения кондиционера через заданный интервал времени. Вы можете настроить таймер включения только при выключенном приборе.

1. Для настройки включения нажмите кнопку TIMER, на дисплее начнут мигать символы  и .

2. Нажимайте на кнопки 1 или 2 для выбора нужного времени включения. Каждое нажатие увеличивает/уменьшает настраиваемое время на полчаса в интервале от 0 до 10 часов и на 1 час в интервале от 10 до 24 часов.

3. Нажмите кнопку TIMER ещё раз для подтверждения.

4. После установки таймера включения выберите необходимый режим работы кондиционера (Охлаждение/Обогрев/Авто/Осушение) кнопкой MODE и скорость обдува кнопкой FAN. При необходимости измените требуемую температуру кнопками 1 или 2.

Для отмены таймера нажмите кнопку TIMER.

## Функция выключения по таймеру

Используется для автоматического выключения кондиционера через заданный интервал времени. Вы можете настроить таймер выключения только при включенном приборе.

1. Для настройки выключения удостоверьтесь, что прибор работает.

2. Нажмите кнопку TIMER для установки времени выключения.

Нажимайте 1 или 2 для выбора нужного времени включения.

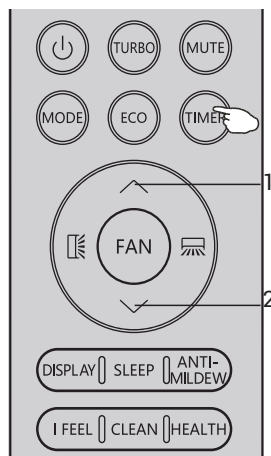

3. Нажмите кнопку TIMER ещё раз для подтверждения.

Для отмены таймера нажмите кнопку TIMER.

**Все действия должны выполняться в течение 5 сек., в противном случае они будут отменены автоматически.**

### Функция I FEEL

Эта функция позволяет пульту дистанционного управления измерять температуру в его текущем местоположении и отправлять этот сигнал 7 раз в течение 2 часов на кондиционер, чтобы кондиционер оптимизировал температуру вокруг вас и обеспечивал максимальный комфорт.

Через 2 часа режим автоматически отключится.

Нажмите кнопку I FEEL для активации режима, на дисплее появится символ .

Нажмите кнопку I FEEL ещё раз для отключения режима.

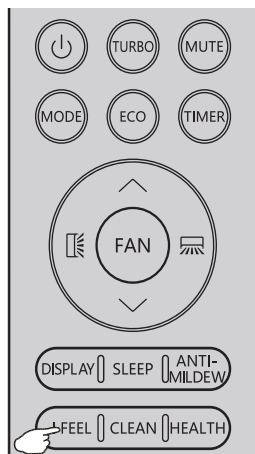

### Функция ANTI-MILDEW (антиплесень)

Эта функция позволяет кондиционеру продувать поток воздуха в течение примерно 15 минут после отключения, чтобы высушить внутренние части устройства и избежать появления плесени. Запуск функции возможен после работы устройства в режимах охлаждения или осушения продолжительностью более 30 минут.

Функция доступна только в режимах осушения и охлаждения.

Нажмите кнопку ANTI-MILDEW для активации режима, на дисплее появится символ .

Для выключения повторите предыдущие действия.

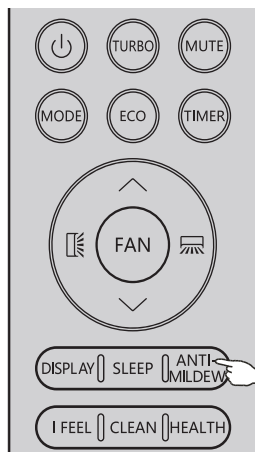

## Функция антизамерзания $8^{\circ}\text{C}$

Если кондиционер находится в режиме ожидания, эта функция позволяет кондиционеру автоматически начинать обогрев, когда температура в помещении равна или ниже  $8^{\circ}\text{C}$ . При достижении температуры  $9^{\circ}\text{C}$  кондиционер возвращается в режим ожидания.

Если температура в помещении выше  $18^{\circ}\text{C}$ , устройство выключит работу данной функции автоматически.

Для активации функции удерживайте кнопку ECO более 3 секунд. На дисплее ПДУ появится символ  $8^{\circ}\text{C}$ .

Для выключения повторите предыдущие действия.

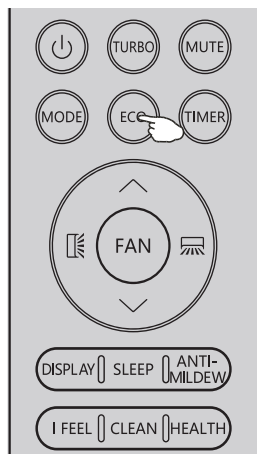

## Функция самоочистки SELF-CLEAN

Эта функция помогает удалить с испарителя накопившуюся грязь, бактерии и т. д.

Процесс самоочистки длится около 30 минут. Чтобы прервать процесс вручную, вы можете нажать кнопку CLEAN. Когда процесс будет завершен или отменен, Вы услышите 2 звуковых сигнала.

Если во время этого процесса слышен шум, это нормально, поскольку пластмассовые материалы расширяются при нагревании и сжимаются при охлаждении.

Мы рекомендуем использовать эту функцию каждые 3 месяца при следующих условиях окружающей среды:

Температура в помещении	Меньше $30^{\circ}\text{C}$
Температура на улице	От $5$ до $30^{\circ}\text{C}$

Для активации самоочистки выключите устройство, нажмите кнопку CLEAN. Вы услышите звуковой сигнал, на дисплее внутреннего блока появится символ .

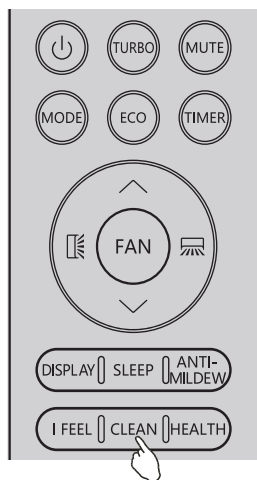

## Режим вентилятора FAN ✨

При работе в режиме вентилятора, кондиционер просто вентилирует помещение.

Для установки режима вентилятора FAN, нажимайте кнопку MODE (режим) до появления на дисплее значка ✨.

### Функция защиты от детей

Для включения/выключения данной функции зажмите одновременно кнопки MODE и TIMER.

Данная функция блокирует одинарные нажатия любых кнопок.

### Тихий режим (MUTE)

Для включения/выключения данной функции зажмите одновременно кнопки MODE и TIMER.

Данная функция блокирует одинарные нажатия любых кнопок.

### Функция питания от генератора ⚡

Использование данной функции рекомендуется при питании от генератора электроэнергии либо при нестабильном напряжении сети.

Для включения:

1. Включите кондиционер, удерживайте кнопку MUTE более 3 секунд для включения или отключения режима.

2. Во время работы функции короткое нажатие кнопки MUTE будет переключать режимы работы данной функции L3 (7A) - L2 (5A) - L1 (2A) - OF.

### Функция бережного обдува

Эта функция автоматически закрывает вертикальные направляющие воздушного потока, что обеспечит мягкий комфортный обдув и охлаждение помещения.

Для активации данного режима нажмите в режиме охлаждения кнопку GENTLE WIND или одновременно удерживайте более 3 секунд кнопки FAN и MUTE. На дисплее ПДУ появится символ 🌬️.

Для выключения повторите предыдущие действия.

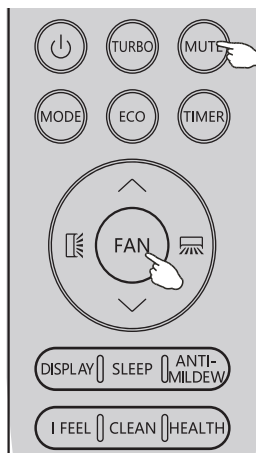
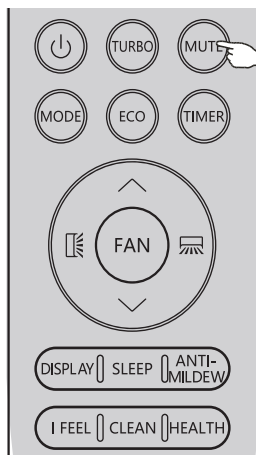

t° среды	Режим работы кондиционера	Автоматическая t°
<20°C	Обогрев, вентилятор	23°C
20~26°C	Осушение	18°C
>26°C	Охлаждение	23°C

## ПРАВИЛА БЕЗОПАСНОЙ ЭКСПЛУАТАЦИИ

Правила безопасной эксплуатации заключаются в отключении прибора и прекращении его работы в случаях, перечисленных ниже.

Климатические условия эксплуатации кондиционеров:

№	Режим	
1	Обогрев	Наружная температура выше 24°C
		Наружная температура ниже -7°C
		Температура в помещении выше 27°C
2	Охлаждение	Наружная температура выше 43°C
		Температура в помещении ниже 21°C
3	Осушение	Температура в помещении ниже 18°C

**⚠ Внимание!** После остановки и возобновления работы или после смены режима в ходе работы кондиционера системе понадобится 3 мин., чтобы выполнить действие (срабатывает функция защиты компрессора).



# РУКОВОДСТВО ПО УСТАНОВКЕ КОНДИЦИОНЕРА

## Выбор места установки

### Внутренний блок:

1. Установите внутренний блок кондиционера на надежную стену, которая не подвергается вибрациям.
2. Отверстия впуска и выпуска воздуха не должны быть чем-либо заслонены: воздух должен свободно распространяться по комнате.
3. Не устанавливайте блок рядом с источником тепла, пара или воспламеняющегося газа.
4. Устанавливайте прибор рядом с электрической розеткой или отдельной цепью.
5. Не устанавливайте прибор в месте, где он будет подвержен воздействию прямых солнечных лучей.
6. Устанавливайте кондиционер таким образом, чтобы расстояние между внутренним и наружным блоком было минимальным.
7. Устанавливайте прибор так, чтобы можно было осуществлять слив воды.
8. Регулярно проверяйте корректность работы прибора. Оставьте расстояние между прибором и стеной или потолком, как показано на рисунке.
9. Установите внутренний блок так, чтобы фильтр был в зоне легкой досягаемости.

### Наружный блок:

1. Не устанавливайте наружный блок рядом с источниками тепла, пара или воспламеняющегося газа.
2. Не устанавливайте блок в слишком ветреных или пыльных местах.
3. Не устанавливайте блок там, где ходят люди.
4. Выберите место, где выпуск воздуха и шум не будут мешать соседям.
5. Избегайте установки блока там, где он будет подвержен воздействию прямых солнечных лучей (в противном случае используйте допол-

Установочная плита

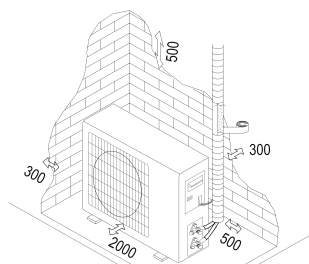
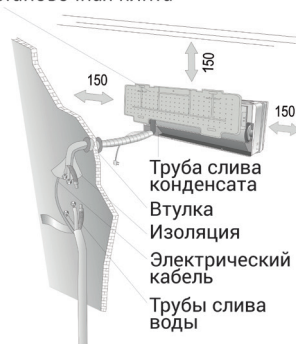

Минимальное пространство (мм) для монтажа внешнего блока

### Схема установки:

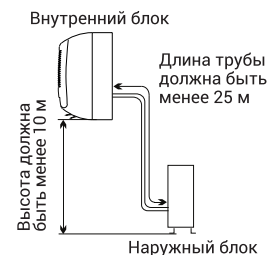
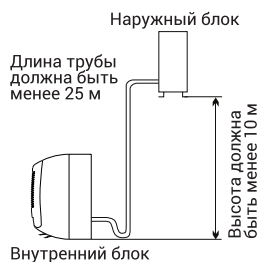

нительную защиту прибора, которая не должна препятствовать свободному впуску и выпуску воздуха).

6. Оставьте расстояние между прибором и объектами, как показано на рисунке, чтобы обеспечить свободную циркуляцию воздуха.
7. Подберите для наружного блока устойчивое и безопасное место.
8. Если наружный блок вибрирует во время работы, подложите под него резиновую подкладку.

**⚠ ВНИМАНИЕ!** Установка кондиционера может осуществляться только специалистами. Покупатель должен удостовериться в наличии у компании по установке или специалиста соответствующей квалификации и опыта.

### Установка внутреннего блока

Перед началом установки решите, где будут располагаться внутренний и наружный блоки, учитывая также и расстояния, которые следует оставить между кондиционером и стеной, потолком и любыми предметами.

Внутренний блок устанавливается непосредственно в желаемой комнате. Избегайте установки внутреннего блока в коридорах и проходных помещениях. Внутренний блок устанавливается на высоте не менее 2,5 м от пола. Для установки необходимо:

#### Крепление установочной плиты:

1. С помощью нивелира обеспечьте точную горизонтальность и вертикальность осей установочной плиты.
2. Просверлите в стене отверстия диаметром 32 мм.
3. Вставьте в отверстия пластиковые анкеры.
4. С помощью крестообразных винтов (саморезов) закрепите установочный щит на стене.
5. Проверьте надежность крепления установочной плиты.

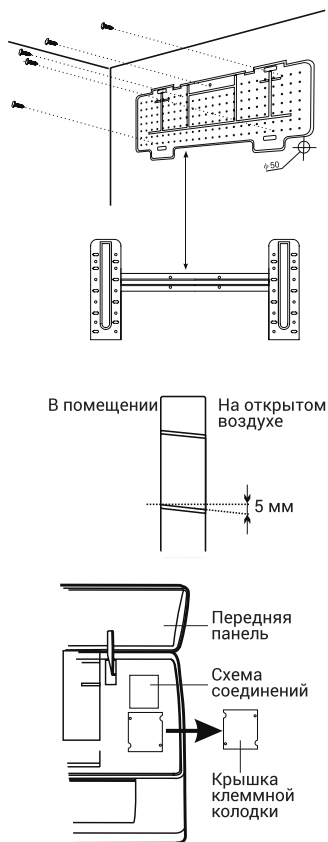

**Примечание:** форма установочной плиты может отличаться от представленной на рисунке, но установка производится аналогично.

#### **Сверление отверстия в стене для трубы:**

1. Выберите место в стене для сверления отверстия для трубы (при необходимости), учитывая расположение установочной плиты.
2. Вставьте гибкий фланец в отверстие в стене для поддержания его чистоты и сохранности.

**⚠ Внимание!** Отверстие должно иметь легкий наклон наружу.

**Примечание:** сливная труба также должна иметь наклон наружу, чтобы избежать протекания.

#### **Электрические соединения внутреннего блока:**

1. Поднимите переднюю панель.
2. Снимите крышку, как показано на рисунке (отвинтив винт или сломав крючки).
3. Схема электрических соединений находится на правой части блока под передней панелью.
4. Соедините кабели с клеммой с винтовым креплением, в соответствии с номерами, соблюдая правила техники безопасности.

**⚠ Внимание!**

- кабель, соединяющий внутренний и наружный блоки, должен быть для наружного использования;
- розетка должна находиться в зоне досягаемости, чтобы при необходимости прибор можно было отключить от сети;
- следует обеспечить надежное заземление;
- если силовой кабель поврежден, обратитесь в сервисный центр за предоставлением замены.

**Примечание:** кабели подсоединены к главной плате внутреннего блока производителем, в соответствии с моделью кондиционера без клеммной колодки.

## Монтаж труб для циркуляции хладагента

Трубы могут идти в одном из направлений, обозначенном цифрами на рисунке. Если труба идет в направлении 1 или 3, сделайте резакм прорез в желобке со стороны внутреннего блока. Ведите трубы по направлению к отверстию в стене и свяжите вместе с помощью изолянты медные трубы, сливную трубу и электрокабели. Сливная труба должна при этом располагаться внизу, чтобы вода могла свободно стекать.

- не снимайте с трубы колпачок перед монтажом, чтобы избежать попадания внутрь влаги или загрязнений;
- если труба часто подвергается сгибанию или растяжению, она утратит свою гибкость, не следует сгибать трубу более трех раз в одном месте;
- разворачивайте свернутую трубу, осторожно распрямляя ее, как показано на рисунке.

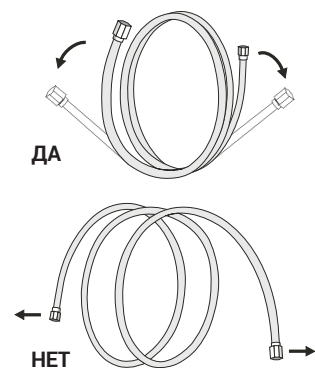
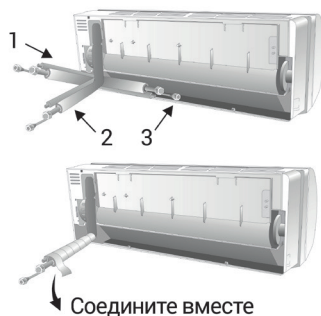

Разогните завернутый провод

## Соединение с внутренним блоком

1. Снимите колпачок с трубы внутреннего блока (проверьте, что внутри нет загрязнения).
2. Вставьте конусную гайку и установите фланец на самый конец соединительной трубы.
3. Закрепите соединение с помощью двух гаечных ключей, работая в противоположных направлениях.

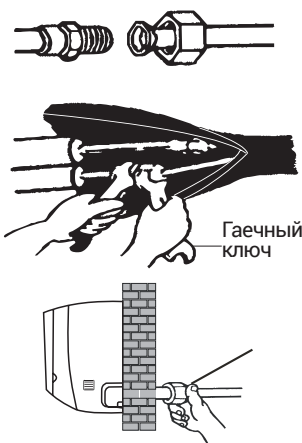

## Дренаж конденсата внутреннего блока

Дренаж конденсата внутреннего блока необходим для успешного монтажа.

1. Установите сливной шланг под трубой, стараясь не создавать сифон.
2. Сливной шланг должен быть наклонен для обеспечения слива.
3. Не сгибайтесь сливной шланг, не оставляйте его висеть, не сворачивайте и не опускайте его конец в воду. Если к сливному шлангу добавлено удлинение, удостоверьтесь, что место соединения обмотано изоляцией.
4. Если трубы идут вправо, электрокабель и сливной шланг должны быть обмотаны изоляцией и прикреплены в задней части блока к трубам.

1) Вставьте соединение труб в соответствующее отверстие.

2) Нажмите, чтобы присоединить трубы к основанию.

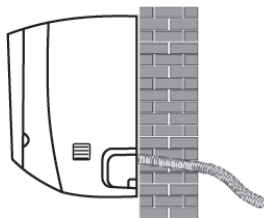

ДА

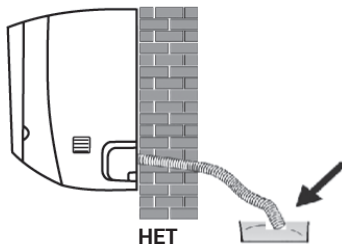

НЕТ

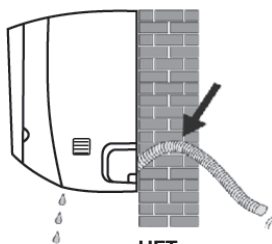

НЕТ

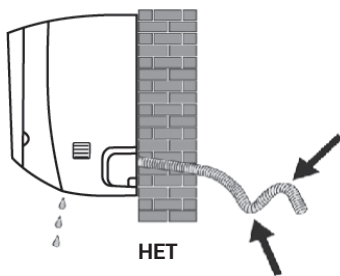

НЕТ

## Монтаж внутреннего блока

После монтажа труб, произведенного в соответствии с инструкциями, проведите соединительные кабели. Затем установите сливную трубу. Обмотайте трубу кабеля и сливную трубу изолирующим материалом.

1. Подготовьте трубы, кабели и сливной шланг.
2. Обмотайте соединительные части труб изоляцией, защитив виниловой пленкой.
3. Проведите связанные трубы, кабели и сливную трубу через отверстие в стене и надежно закрепите внутренний блок на верхней части установочной плиты.
4. Плотно прижмите нижнюю часть внутреннего блока к установочной плите.

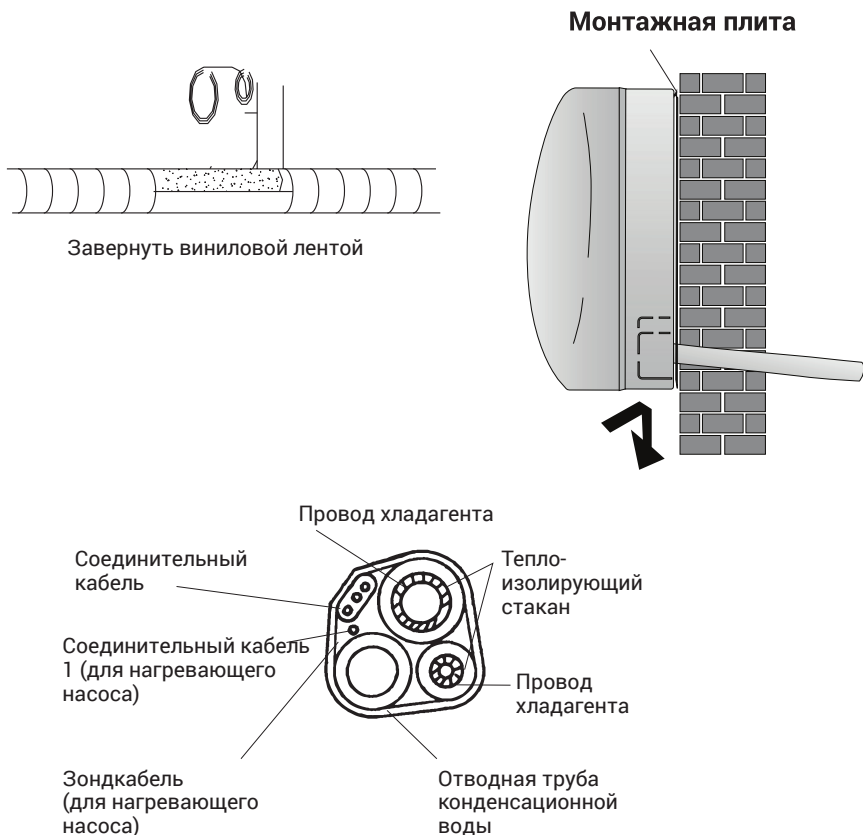

## Монтаж внешнего блока

1. Внешний блок должен быть установлен на крепкую и надежную стену и закреплен.
2. Перед присоединением труб и кабелей следует выбрать оптимальное расположение на стене, предусмотрев пространство для удобства технического обслуживания.
3. Прикрутите кронштейн к стене с помощью анкеров, подбор которых зависит от типа стены.
4. Используйте большее количество анкеров, чем обычно требуется для такого веса, чтобы избежать вибраций в ходе работы и чтобы обеспечить надежное крепление кондиционера надолго.
5. Блок должен быть установлен в соответствии с ограничениями и правилами Вашей страны.

## Дренаж конденсата наружного блока (только для моделей с теплонасосом)

Конденсат и лед, образовавшийся во внешнем блоке, может быть выведен через сливную трубу.

1. Дренажное отверстие должно находиться в отверстии блока  $\varnothing 25$  мм, как показано на рисунке.
2. Соедините сливную трубу и сливное отверстие. Позаботьтесь о том, чтобы вода сливалась в подходящее для этого место.

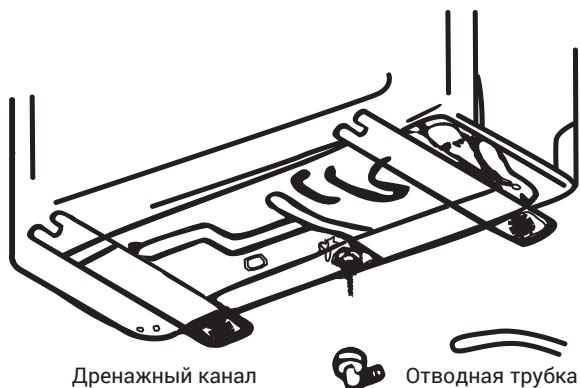

## Установка наружного блока

### Электрические соединения

1. Снимите крышку.
2. Подсоедините провода кабеля к клеммной колодке, используя ту же нумерацию, что и во внутреннем блоке.
3. Изучите электрическую схему на обратной стороне крышки. Убедитесь, что провода подключены правильно.
4. Зафиксируйте кабели тросовым зажимом.
5. Обеспечьте надежное заземление.
6. Закройте крышку.

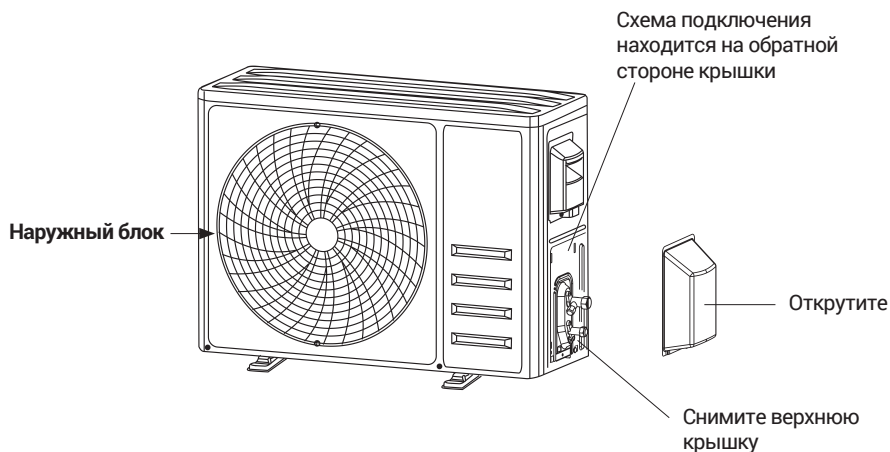

### Соединения труб

Закрутите конусные гайки в наружный блок, выполняя ту же последовательность действий, что и для внутреннего блока. Чтобы избежать протечки, обратите внимание на следующие моменты:

1. Затяните конусные гайки с помощью двух ключей. Старайтесь не повредить трубы.
2. Если вращающийся момент недостаточно затянут, может возникнуть протечка. При чрезмерном затягивании вращающегося момента также вероятна протечка, поскольку фланец может быть поврежден.
3. Наиболее надежное крепление обеспечивается с помощью использования ключа с ограничением по крутящему моменту и нераздвижного гаечного ключа: обратитесь к таблице в разделе «Информация для установщика».



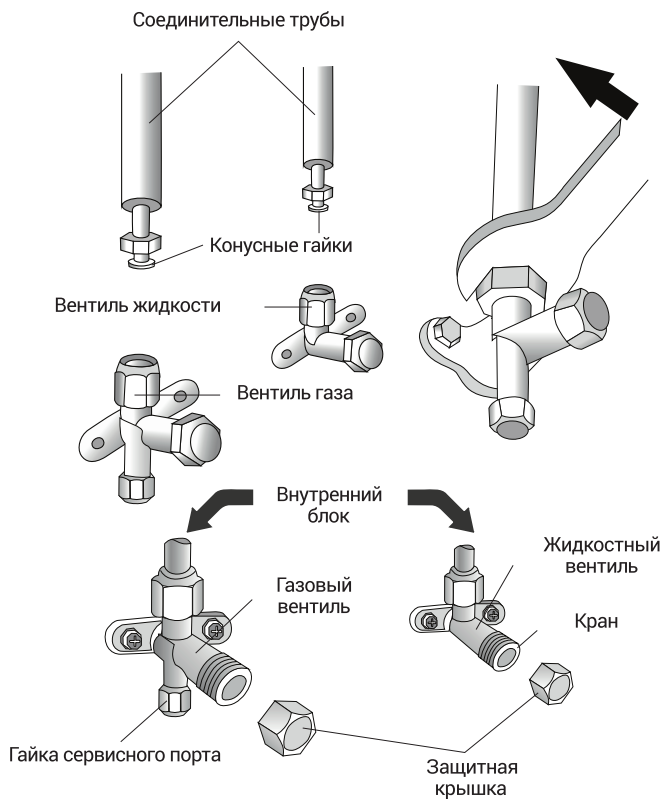

## Спуск воздуха и влаги

Накопление воздуха и влаги в цепи хладагента приводит к неполадкам компрессора. Соединив внутренний и наружный блоки, устраните воздух и влагу из цепи хладагента с помощью вакуумного насоса.

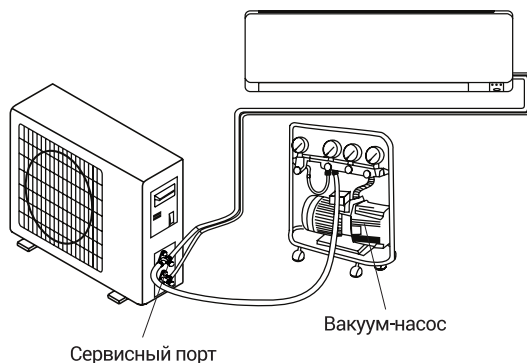

## Установка внутреннего блока

### Схема 4-ходового клапана:

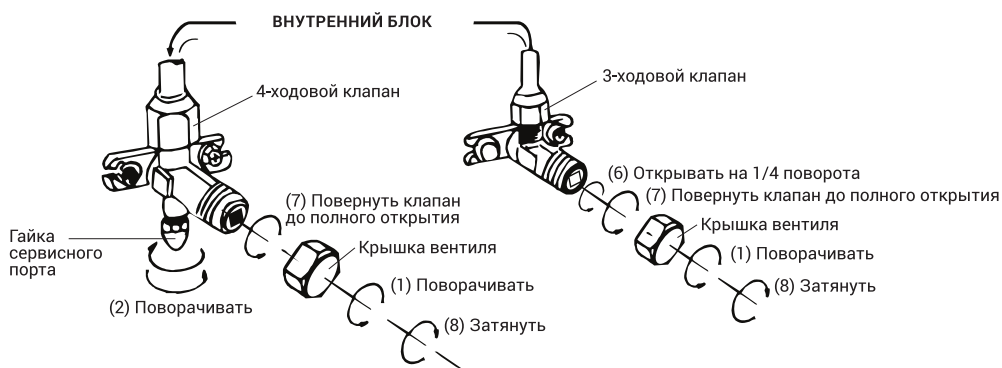
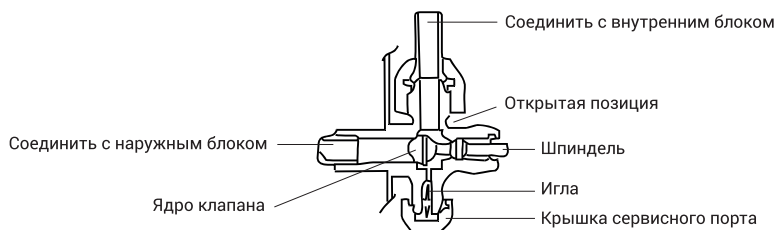

1. Открутите и снимите колпачки с 3-ходового и 4-ходового клапанов.
2. Открутите и снимите колпачки с сервисного отверстия.
3. Подсоедините шланг вакуумного насоса к сервисному отверстию.
4. Откачивайте воздух вакуумным насосом 10-15 мин. до достижения абсолютного вакуума (10 мм ртутного столба).
5. Продолжая работать вакуумным насосом, закрутите в месте соединения крышку низкого давления вакуумного насоса. Остановите вакуумный насос.

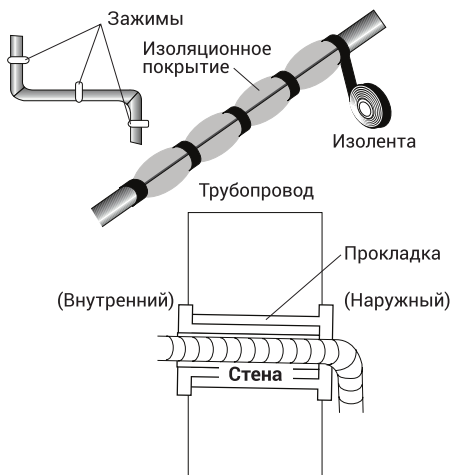

6. Приоткройте на 1/4 оборота двухсторонний вентиль и закройте его через 10 сек. Проверьте все соединения деталей на предмет подтекания с помощью жидкого мыла или электронного прибора для определения протечки.
7. Поверните 3-ходовой и 4-ходовой клапаны. Отсоедините шланг вакуумного насоса.
8. Наденьте и закрутите колпачки клапанов.

#### **Заключительные шаги**

1. Оберните все соединения внутреннего блока изоляционным материалом и зафиксируйте изолентой.
2. Зафиксируйте излишки сигнального кабеля, прикрепив его к трубам или внешнему блоку.
3. Зафиксируйте трубы на стене (предварительно обмотав их изолентой) с помощью зажимов или пластиковых креплений.
4. Закройте отверстие в стене, через которое проходят трубы, так, чтобы исключить проникновение через него влаги и воздуха.

#### **Тестирование внутреннего блока**

- происходит ли нормально включение и выключение прибора, включение вентилятора?
- функционируют ли режимы должным образом?
- работает ли таймер, сохраняются ли настройки?
- горят ли лампочки-индикаторы?
- функционирует ли должным образом клапан направления потока воздуха?
- регулярно ли сливается конденсат?

#### **Тестирование наружного блока**

- возникает ли во время работы прибора ненормальный шум или вибрации?
- могут ли шум, поток воздуха или слив воды доставить неудобство соседям?
- нет ли протечки охлаждающей жидкости?

**Примечание:** электроконтроллер позволяет компрессору начать работу только спустя 3 мин. после поступления напряжения в систему.

## ИНФОРМАЦИЯ ДЛЯ УСТАНОВЩИКА

Производительность модели с фиксированными оборотами Btu*/час	i-09 MOON	i-12 MOON	i-18 MOON
Диаметр трубы для жидкости	1/4 (Ф 6)		
Диаметр газовой трубы	3/8 (Ф 9.52)		
Длина трубы для стандартной заправки (м)	5		
Максимальное расстояние между внутренним и наружным блоками (м)	25		
Нужный дополнительный объем хладагента (гр/м)	15		25
Максимальная разница между уровнем наружного и внутреннего блока (м)	10		
Тип хладагента <sup>1</sup>	R32		

<sup>1</sup> См. данные на стикере на внешнем блоке.

Труба	Закрутка вращающегося момента [ h x м]	Соответствующее усилие (при использовании гаечного ключа на 20 см)		Закрутка вращающегося момента [ h x м]
1/4 (Ф 6)	15-20	Усилие пальцев и запястья	Гайка сервисного отверстия	7-9
3/8 (Ф 9.52)	31-35	Усилие запястья и плеча	Гайка сервисного отверстия	25-30
1/2 (Ф 12)	35-45	Усилие запястья и плеча		
5/8 (Ф 15.88)	75-80	Усилие запястья и плеча		

## СХЕМА МОНТАЖА

Для различных моделей схемы электропроводки могут быть разными. На внутреннем блоке схема проводки наклеивается под передней панелью. На наружном блоке схема проводки наклеивается на задней части крышки ручки.

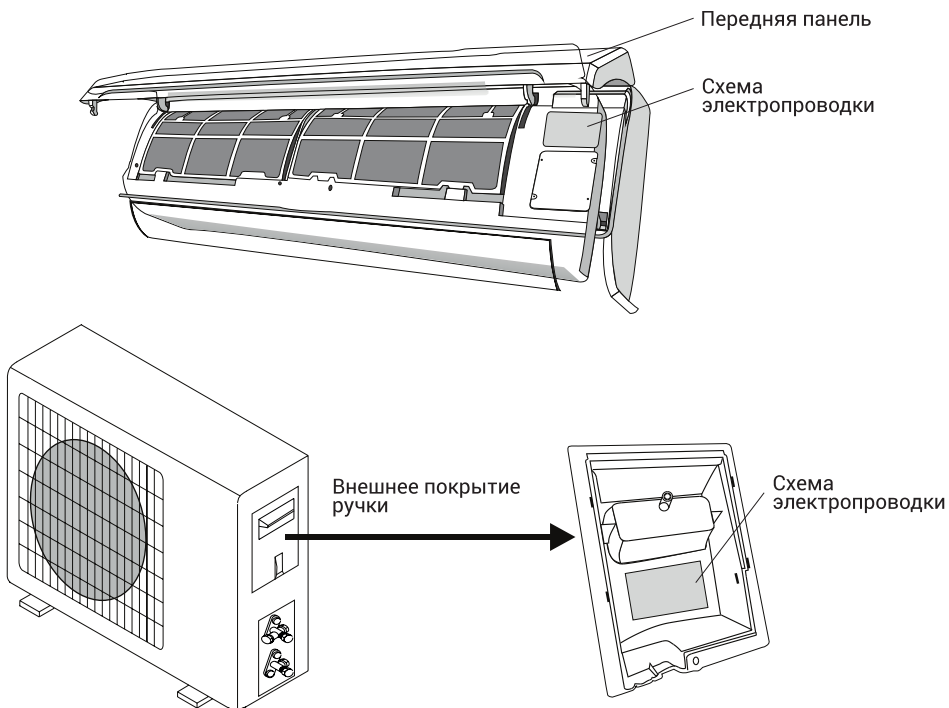

**⚠ ВНИМАНИЕ!** Для некоторых моделей провода подключены к плате управления внутреннего блока производителем без клеммной колодки.

# СПЕЦИФИКАЦИЯ КАБЕЛЬНЫХ ПРОВОДОВ

Производительность модели с фиксированными оборотами Btu*/час		i-09 MOON	i-12 MOON	i-18 MOON
	Секционный отдел			
Кабель питания	N	1.0 AWG 18	1.0(1.5) AWG 18 (AWG16)	1.5 AWG16
	L			
	E			
Соединительный кабель питания	N	1.0 mm <sup>2</sup> AWG 18	1.0 mm <sup>2</sup> (1.5mm)	1.5 mm <sup>2</sup>
	L			
	1			
	2	0.75 mm <sup>2</sup>		
	3			
				

Для сети 220 В параметр предохранителя внутреннего блока кондиционера составляет 50 Т, 3,15 А.

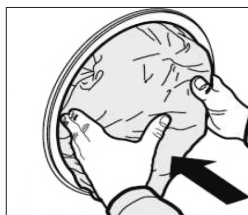

# СОДЕРЖАНИЕ И ТЕХНИЧЕСКОЕ ОБСЛУЖИВАНИЕ

Регулярное техническое обслуживание является важным пунктом в обеспечении надежной работы кондиционера. Перед осуществлением технического обслуживания выключите прибор и отсоедините его от сети.

## Внутренний блок

### Чистка пылевого фильтра:

1. Откройте переднюю панель в направлении, указанном стрелкой.
2. Придерживая одной рукой переднюю панель, другой рукой вытащите воздушный фильтр.
3. Промойте фильтр водой. Если загрязнения фильтра носят маслянистый характер, промойте фильтр теплой водой (температура не выше 45°C). Просушите фильтр в прохладном сухом месте.
4. Придерживая одной рукой переднюю панель, вставьте фильтр другой рукой.
5. Закройте панель. Электростатический и дезодорирующий фильтры (при наличии) не моются и не чистятся, а заменяются на новые каждые 6 мес.

### Чистка теплообменника

1. Откройте переднюю панель блока, приподнимите его и затем снимите его с крепления, чтобы облегчить процесс чистки.
2. Протрите внутренний блок тряпкой, смоченной в воде с нейтральным мылом. Не используйте для чистки растворители и агрессивные моющие средства.
3. Если батарея наружного блока засорена, очистите ее, удалив листья и загрязнения струей воздуха и небольшим количеством воды.

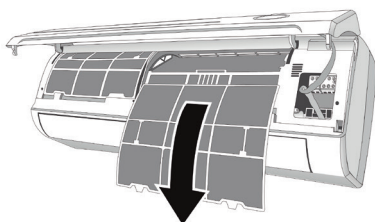
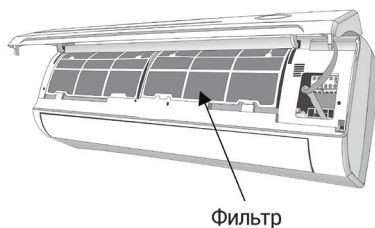

## ТЕХНИЧЕСКОЕ ОБСЛУЖИВАНИЕ В КОНЦЕ СЕЗОНА

1. Отключите прибор от сети.
2. Почистите и замените фильтры.
3. В теплый и сухой день включите вентилятор в режиме вентилирования и оставьте на несколько часов, чтобы блок полностью просох изнутри.

### Смена батареек производится в случаях:

- внутренний блок не подает ответного сигнала;
- жидкокристаллический дисплей не включается.

### Для замены батареек:

- снимите крышку в задней части блока;
- установите новые батарейки, соблюдая полярность (+\−).

### Примечания:

- **используйте только новые батарейки;**
- **вынимайте батарейки из ПДУ, когда кондиционер не используется.**

⚠ **Внимание! Не выбрасывайте батарейки в обычные мусорные баки, их следует выбрасывать в специальные баки в пунктах приема мусора.**

## ПЕРЕД ОБРАЩЕНИЕМ В СЕРВИСНЫЙ ЦЕНТР

В случае возникновения неисправностей просьба ознакомиться с информацией, приведенной в главе «Поиск и устранение неисправностей». Возможно, приведенные в ней советы помогут решить возникшие проблемы.

При обнаружении неисправностей в процессе эксплуатации необходимо обратиться в сервисную мастерскую. В течение гарантийного срока неисправности устраняются авторизованным сервисным центром. В случаях вмешательства других сервисных организаций действие гарантии прекращается.

При возникновении необходимости проведения ремонтных работ отключите устройство от сети и наберите телефон единой справочной службы: **8-800-700-12-25** (звонок по России бесплатный) либо свяжитесь с продавцом. Будьте готовы предоставить необходимую информацию по приобретенной Вами сплит-системе, а именно: характер неисправности, номер модели, серийный номер, дату покупки.



# ПОИСК И УСТРАНЕНИЕ НЕИСПРАВНОСТЕЙ

Неполадка	Вероятная причина
<b>Прибор не работает</b>	Нет электропитания / вилка не включена в розетку
	Повреждение вентилятора наружного или внутреннего блока
	Повреждение термоманитного прерывателя цепи компрессора
	Поврежден предохранитель или плавкий предохранитель
	Повреждены контакты или вилка не включена в розетку
	Сработала защита от перегрева
	Напряжение в сети ниже или выше допустимого для прибора
	Активна функция таймера включения
	Повреждена основная плата
<b>Странный запах</b>	Загрязнен фильтр
<b>Шум текущей воды</b>	Звук обратно текущей охлаждающей жидкости
<b>Из воздуховыпускного отверстия идет туман</b>	Это происходит, если воздух в комнате становится очень холодным, например в режимах «Охлаждение» и «Осушение»
<b>Странный звук</b>	Звук возникает из-за расширения и сжатия передней решетки от смены температур и не свидетельствует о наличии проблемы
<b>Недостаточный поток теплого или холодного воздуха</b>	Неподходящая настройка температуры
	Отверстия входа или выхода воздуха заслонены чем-либо
	Грязный воздушный фильтр
	Вентилятор настроен на минимальную скорость
	Другие источники тепла в помещении
	Нет хладагента
<b>Прибор не реагирует на команды</b>	ПДУ находится на слишком большом расстоянии от внутреннего блока
	Батарейки ПДУ сели
	Между ПДУ и внутренним блоком находятся препятствия
<b>Дисплей выключен</b>	Функция LIGHT (свет) выключена
	Отключено электропитание

**⚠ ВНИМАНИЕ!** Немедленно выключите кондиционер и отсоедините шнур от сети, если:

- работающий прибор издает странные звуки;
- поврежден щит электронного управления;
- повреждены плавкие предохранители или выключатели;
- в прибор попала вода или какие-либо предметы;
- кабели или розетка перегрелись;
- от прибора исходит сильный запах.

## Сообщения об ошибках на дисплее

При возникновении ошибки дисплей внутреннего блока показывает следующие коды ошибок:

Индикатор рабочего режима	Описание ошибки
E1	Ошибка связи внутреннего и наружного блоков
E2	Неисправность датчика температуры в помещении
E3	Неисправность датчика температуры внутреннего блока (трубного, теплообменника)
E4	Неисправность датчика температуры наружного блока (трубного, теплообменника)
E6	Недостаток хладагента или закрыты вентили наружного блока
E7	Неисправность двигателя вентилятора внутреннего блока
E8	Неисправность датчика температуры наружного блока (воздушного)
E8	Неисправность датчика температуры наружного блока (трубного, нагнетания)
E9	Неисправность модуля IPM/управления компрессора
EA	Ошибка прохождения теста по току (плата управления наружного блока)
EE	Ошибка памяти наружного блока EEPROM
EF	Неисправность двигателя вентилятора наружного блока
EH	Неисправность датчика температуры всасывания наружного воздуха

## УТИЛИЗАЦИЯ



Устройство по окончании срока службы может быть утилизировано отдельно от обычного бытового мусора. Его можно сдать в специальный пункт приема электронных приборов и электроприборов на переработку. Материалы перерабатываются

в соответствии с их классификацией. Сдав это устройство по окончании его срока службы на переработку, Вы внесете большой вклад в защиту окружающей среды. Список пунктов приема электронных приборов и электроприборов на переработку Вы можете получить в муниципальных органах государственной власти.

# ГАРАНТИЙНЫЕ УСЛОВИЯ

## Уважаемый покупатель!

Настоящий документ не ограничивает определенные законом права потребителей, но дополняет и уточняет оговоренные законом обязательства, предполагающие наличие соглашения сторон либо договора.

### **Правильное заполнение Гарантийного талона**

Внимательно ознакомьтесь с Гарантийным талоном и проследите, чтобы он был правильно заполнен и имел штамп Продавца. При отсутствии штампа Продавца и даты продажи (либо кассового чека с датой продажи) гарантийный срок изделия исчисляется с даты его производства.

Запрещается вносить в Гарантийный талон какие-либо изменения, а также стирать или переписывать какие-либо указанные в нем данные.

### **Внешний вид и комплектность изделия**

Тщательно проверьте внешний вид изделия и его комплектность. Все претензии в отношении внешнего вида и комплектности изделия предъявляйте Продавцу при покупке изделия.

### **Срок службы**

Срок службы изделий Hiberger составляет 5 лет со дня продажи через розничную торговую сеть. В течение этого времени изготовитель обеспечивает потребителю возможность использования товара по назначению, а также выпуск и поставку запасных частей в торговые и ремонтные предприятия.

### **Гарантия**

Гарантийный срок составляет 2 (два) года со дня продажи через розничную торговую сеть, но не более 3 (трех) лет с даты производства. Гарантия на компрессор 5 лет.

Месяц и год изготовления зашифрованы в серийном номере и указаны на технической этикетке.

## **ГАРАНТИЙНЫЙ РЕМОНТ НЕ ОСУЩЕСТВЛЯЕТСЯ В СЛЕДУЮЩИХ СЛУЧАЯХ:**

- если изделие использовалось в целях, не соответствующих его прямому назначению;
- если неисправность явилась следствием небрежной эксплуатации, ненадлежащих транспортировки или условий хранения, вследствие чего изделие получило механические повреждения;
- при использовании неоригинального крепежа;
- если выход из строя произошел в результате естественного износа комплектующих;
- если имеются повреждения, причиной которых стало попадание внутрь изделия посторонних предметов, жидкостей и т.д.;
- если обнаружены доказательства самостоятельного вскрытия изделия или его ремонта вне гарантийного сервисного центра;
- при неисправностях, возникших из-за перегрузки, повлекшей за собой деформацию или выход из строя внутренних механизмов, а также вследствие скачков или несоответствия напряжения электросети;
- если произошел естественный износ внешнего покрытия, пластиковых и металлических деталей и других материалов, не участвующих в непосредственной механической работе изделия.

### **Стоимость ремонта оплачивается покупателем, если:**

- гарантийный период истек;
- гарантия не распространяется на данный вид неисправности;
- для определения вида поломки требуется экспертиза, в результате которой доказано, что гарантия не распространяется на данный вид неисправности.

Компания-производитель оставляет за собой право без предварительного уведомления вносить изменения в список авторизованных сервисных центров, включая изменения адресов и существующих телефонов.

ЕСЛИ У ВАС ВОЗНИКЛИ ВОПРОСЫ ПО ГАРАНТИЙНОМУ СЕРВИСНОМУ ОБСЛУЖИВАНИЮ ЛИБО ВЫ ХОТИТЕ ПРИОБРЕСТИ ЗАПЧАСТИ ИЛИ КОМПЛЕКТУЮЩИЕ К ПРОДУКЦИИ HIBERG, ОБРАЩАЙТЕСЬ В ЛЮБОЙ АВТОРИЗОВАННЫЙ СЕРВИСНЫЙ ЦЕНТР ИЛИ ПО ЕДИНОМУ ТЕЛЕФОНУ СЕРВИСНОЙ СЛУЖБЫ:

**8-800-700-12-25**

**При обращении в сервисный центр, пожалуйста, сообщите:**

1. Характер неисправности (как можно точнее)
2. Номер модели
3. Серийный номер
4. Имя покупателя, адрес, номер телефона
5. Дату покупки
6. Удобную дату для визита специалиста

Пример расшифровки серийного номера:

T112MOON0424P01S0001, где

I12MOON – наименование модели,

0424 – месяц и год изготовления,

P01 – партия продукции указанного года,

S0001 – идентификационный номер.

**Изготовитель:** TCL Air Conditioner (Zhongshan) Co., Ltd.

ТСЛ Эир Кондиционер (Чжуншань) Ко., Лтд.

**Адрес:** 59 NANTOU DA DAO WEST, NANTOU TOWN,  
ZHONGSHAN CITY, GUANGDONG PROVINCE, 528427 CHINA

59 Нантоу Да Дао Вест, Нантоу Таун, Чжуншань Сити,  
Гуандун Провинс, 528427, Китай

Изготовлено в Китае

**Импортер:** ООО «Диорит-Технис»

347800, Россия, Ростовская область,

г. Каменск-Шахтинский, ул. Ворошилова, 152

тел./факс: 8(8863-65) 4-05-05, info@hiberg.ru



[www.hiberg.ru](http://www.hiberg.ru)

# ГАРАНТИЙНЫЙ ТАЛОН

Талон действителен при наличии всех штампов и отметок

Модель № \_\_\_\_\_

Дата приобретения: \_\_\_\_\_

Серийный номер: \_\_\_\_\_

ФИО и телефон покупателя: \_\_\_\_\_

Наименование и юридический адрес организации продавца: \_\_\_\_\_

Подпись продавца: \_\_\_\_\_

Печать продающей организации: \_\_\_\_\_

Данные отрывные купоны заполняются представителем сервисного центра, производящего ремонт изделия. После ремонта данный гарантийный талон (за исключением заполненного отрывного купона) должен быть возвращен Владельцу.

## Купон №1

Модель № \_\_\_\_\_

Серийный номер: \_\_\_\_\_

Дата поступления в ремонт: \_\_\_\_\_

Дата выдачи прибора: \_\_\_\_\_

Вид ремонта: \_\_\_\_\_

М.П.

## Купон №2

Модель № \_\_\_\_\_

Серийный номер: \_\_\_\_\_

Дата поступления в ремонт: \_\_\_\_\_

Дата выдачи прибора: \_\_\_\_\_

Вид ремонта: \_\_\_\_\_

М.П.

## Купон №3

Модель № \_\_\_\_\_

Серийный номер: \_\_\_\_\_

Дата поступления в ремонт: \_\_\_\_\_

Дата выдачи прибора: \_\_\_\_\_

Вид ремонта: \_\_\_\_\_

М.П.



# HIBERG

THE PRIME CHOICE



● Холодильники



● Вытяжки



● Стиральные машины



● Морозильные камеры



● Варочные поверхности



● Посудомоечные машины



● Настольные духовки



● Духовые шкафы



● Телевизоры



● Мясорубки



[info@hiberg.ru](mailto:info@hiberg.ru)



● Аэрогрили



Присоединяйтесь к нам в социальных сетях:



В них Вы сможете подробно ознакомиться с ассортиментом бренда HIBERG, найти интересующую информацию о технике, посмотреть видеообзоры понравившихся товаров, принять участие в конкурсах и розыгрышах, а также быть в курсе последних акций и новинок!

8-800-700-12-25  
[www.hiberg.ru](http://www.hiberg.ru)